



2021

# Cavalier Manual del propietario



## Contenido

|                                       |     |
|---------------------------------------|-----|
| Introducción .....                    | 1   |
| Guía rápida .....                     | 4   |
| Llaves, puertas y ventanas .....      | 7   |
| Asientos y sistemas de sujeción ..... | 23  |
| Almacenamiento .....                  | 49  |
| Instrumentos y Controles .....        | 51  |
| Iluminación .....                     | 73  |
| Sistema de Infoentretenimiento .....  | 77  |
| Controles de clima .....              | 100 |
| Conducción y funcionamiento .....     | 104 |
| Cuidado del vehículo .....            | 133 |
| Servicio y mantenimiento .....        | 194 |
| Datos técnicos .....                  | 196 |
| Información al cliente .....          | 202 |
| Índice .....                          | 209 |

## Introducción



Los nombres, logotipos, emblemas, eslóganes, nombres de modelos de vehículos y diseños de la carrocería del vehículo que aparecen en este manual, incluyendo sin limitar, GM, el logotipo GM, CHEVROLET, el emblema de CHEVROLET, y CAVALIER son marcas registradas y/o marcas de servicio de General Motors LLC, sus subsidiarias, afiliadas o licenciatarias.

Este manual describe funciones que podrían o no ser parte de su vehículo debido a: equipo opcional que no fue comprado con el vehículo; variaciones de modelo; especificaciones del país; funciones y aplicaciones que pueden no estar disponibles en su región; o debido a cambios posteriores a la impresión de este manual.

Consulte la documentación de compra específica para su vehículo, para confirmar las funciones aplicables.

Mantenga este manual en el vehículo para referencias rápidas.

### Uso de este manual

Para localizar rápidamente información sobre el vehículo, use el índice en las últimas páginas del manual. Es una lista alfabética de lo que ofrece el manual y la página donde puede encontrarse.

### Peligro, Advertencia, y Precaución

Los mensajes de advertencia presentes en las etiquetas del vehículo y en este manual describen situaciones peligrosas y lo que puede hacerse para evitarlos o reducirlos.

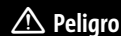

El título Peligro indica una situación peligrosa de gran riesgo que, de producirse, ocasionaría lesiones graves o mortales.

### Advertencia

Advertencia indica una situación peligrosa que puede ocasionar lesiones graves o mortales.

### Precaución

Precaución indica un peligro que puede ocasionar daños materiales o daños al vehículo.





Un círculo con una diagonal atravesada es un símbolo de seguridad que significa "No", "No haga esto" o "No lo permita".

### Símbolos

El vehículo tiene componentes y etiquetas que usan símbolos en lugar de texto. Los símbolos se muestran junto con el texto y describen la operación o la información relacionada con un componente, control, mensaje, medidor o indicador específico.

 : Se muestra cuando el manual del propietario tiene instrucciones o información adicionales.

 : Se muestra cuando el manual de servicio tiene instrucciones o información adicionales.

 : Se muestra cuando hay más información en otra página - "ver página."

### Tabla de símbolos del vehículo

Ofrecemos aquí algunos símbolos adicionales que pueden encontrarse en el vehículo y su significado. Vea las características en este manual respecto a información.

 : Sistema de aire acondicionado

 : Aceite refrigerante del aire acondicionado

 : Luz de disponibilidad de bolsa de aire

 : Sistema de frenos antibloqueo (ABS)

 : Luz de advertencia del sistema de frenos

 : Deseche los componentes usados adecuadamente

 : No aplique agua a alta presión

 : Temperatura del refrigerante del motor

 : Flama/Fuego prohibidos

 : Inflamable

 : Alerta de colisión frontal

 : Ubicación de cerradura de cubierta de bloque de fusibles

 : Fusibles

 : Asientos de seguridad para niños de sistema ISOFIX/LATCH

 : Conserve las cubiertas de bloque de fusibles correctamente instaladas

 : Alerta de cambio de carril

 : Advertencia de salida de carril

 : Asistencia de conservación de carril

 : Indicador de falla









 : Presión de aceite

 : Asistente aparcamiento

 : Indicador de peatón al frente

 : Potencia

 : Alerta de tráfico trasero cruzando

-  : Técnico registrado
-  : Arranque remoto del vehículo
-  : Recordatorios de cinturón de seguridad
-  : Alerta de zona ciega lateral
-  : Paro/Arranque
-  : Monitor de presión de las llantas
-  : Control de Tracción/StabiliTrak/Control Electrónico de Estabilidad (ESC)
-  : Bajo presión
-  : Indicador de vehículo al frente

## **Guía rápida**

### **Tablero de instrumentos**

Tablero de Instrumentos ..... 5

## Tablero de instrumentos

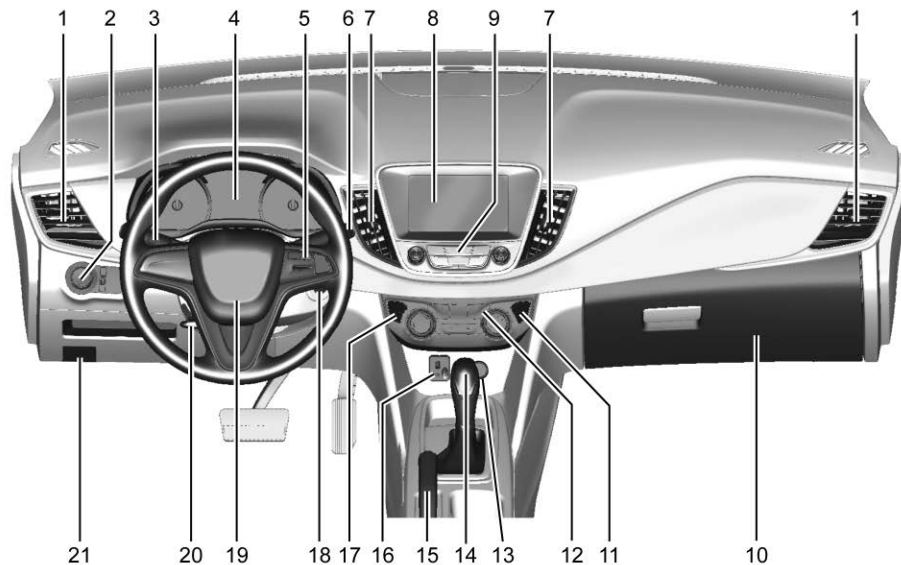

## 6 Guía rápida

1. *Ventilas de aire* ⇨ 102.
2. *Controles de luz exterior* ⇨ 73.  
*Control de nivel de los faros* ⇨ 74.  
*Luces antiniebla* ⇨ 75.
3. *Cambiador de luz alta/baja de faro* ⇨ 73.  
*Palanca de luz direccional. Vea Señales de giro y cambio de carril* ⇨ 75.  
*Botones del centro de información del conductor (DIC) (si está equipado). Vea Centro de información del conductor (DIC) (Nivel básico)* ⇨ 67 o *Centro de información del conductor (DIC) (Nivel superior)* ⇨ 68.
4. *Cuadro de instrumentos* ⇨ 56.
5. *Controles al volante* ⇨ 52 (si está instalado).
6. *Limpiador/lavador de parabrisas* ⇨ 52.
7. *Ventilas de aire* ⇨ 102.
8. *Pantalla del infoentretenimiento. Vea Introducción* ⇨ 77.
9. *Controles de Infoentretenimiento. Vea Introducción* ⇨ 77.
10. *Guantera* ⇨ 49.
11. *Intermitentes de advertencia de peligro* ⇨ 74.
12. *Sistemas de control de clima* ⇨ 100.
13. *Tomas de corriente* ⇨ 54.
14. *Palanca de cambios. Vea Transmisión automática* ⇨ 120, *Transmisión manual* ⇨ 123, y *Modo manual* ⇨ 122.
15. *Freno de Mano* ⇨ 125.
16. *Puerto de entrada USB, Puerto de entrada AUX, Ranura para tarjeta SD (Si está equipado).*
17. *Control de tracción/Control electrónico de estabilidad* ⇨ 126 (si está instalado).
18. *Interruptor de ignición. Vea Posiciones del encendido* ⇨ 114.
19. *Claxon* ⇨ 52.  
*Bolsa de aire del conductor. Vea Sistema de bolsas de aire* ⇨ 32.
20. *Ajuste del volante de dirección* ⇨ 52.
21. *Liberador del cofre. Vea Cofre* ⇨ 135.

# Llaves, puertas y ventanas

## Llaves y seguros

|  |    |
|--|----|
| Llaves .....   | 7  |
| Sistema de entrada sin llave a control remoto (RKE) .....                    | 9  |
| Funcionamiento del sistema de entrada sin llave a control remoto (RKE) ..... | 10 |
| Seguros de puertas .....   | 11 |
| Bloqueo retardado .....  | 13 |
| Seguros de puertas automáticos .....   | 13 |
| Protección de bloqueo .....  | 14 |
| Seguros de puertas .....   | 14 |

## Puertas

|               |    |
|---------------|----|
| Cajuela ..... | 15 |
|---------------|----|

## Seguridad del vehículo

|  |    |
|--|----|
| Seguridad del vehículo .....           | 16 |
| Sistema de alarma de vehículo .....    | 16 |
| Funcionamiento del inmovilizador ..... | 16 |

## Espejos exteriores

|                               |    |
|-------------------------------|----|
| Espejos convexos .....        | 17 |
| Espejos eléctricos .....      | 18 |
| Espejos plegables .....       | 18 |
| Espejos con calefacción ..... | 18 |

## Espejos interiores

|                                      |    |
|--------------------------------------|----|
| Espejo retrovisores interiores ..... | 18 |
| Espejo retrovisor manual .....       | 19 |

## Ventanas

|                           |    |
|---------------------------|----|
| Ventanas .....            | 19 |
| Ventanas eléctricas ..... | 19 |
| Viseras .....             | 20 |

## Techo

|                  |    |
|------------------|----|
| Quemacocos ..... | 21 |
|------------------|----|

# Llaves y seguros

## Llaves

### Advertencia

Dejar a los niños en un vehículo con una llave de ignición o un Transmisor de acceso sin llave (RKE) es peligroso y los niños o terceras personas podrían sufrir lesiones graves o perder la vida. Podrían operar la ventana eléctrica y otros controles o provocar el movimiento del vehículo. Las ventanillas funcionarán con la llave en la ignición o con el transmisor RKE en el vehículo, y los niños o terceras personas podrían quedar atrapados en el camino de una ventanilla cerrándose. No deje niños dentro de un vehículo con la llave de ignición o un transmisor RKE.





### Advertencia

Si se gira involuntariamente la llave mientras el vehículo está en operación, la ignición se puede mover fuera de la posición RUN (operación). Esto podría ser causado por artículos pesados que cuelguen del llavero, o por artículos grandes o largos sujetos al llavero que podrían hacer contacto con el conductor o el volante. Si la ignición se mueve fuera de la posición RUN (operación), el motor se apagará, puede tener impacto en la asistencia de frenado y dirección hidráulica, y las bolsas de aire pueden no desplegarse. Para reducir el riesgo de giro  
(Continúa)

### Advertencia (Continúa)

inadvertido de la llave de ignición, no cambie la manera en que la llave de ignición y el transmisor de Entrada remota sin llave (RKE), si está equipado, están sujetos a los llaveros provistos.

La llave de ignición, llaveros, y transmisor RKE están diseñados para funcionar juntos. Como sistema, reducen el riesgo de mover la llave inadvertidamente fuera de la posición RUN (operación). Si se requieren reemplazos o adiciones, consulte a su distribuidor. Limite los artículos adicionales a unas cuantas llaves esenciales o artículos pequeños y ligeros no mayores al transmisor RKE.



La interferencia a partir de etiquetas de identificación de radiofrecuencia (RFID) puede evitar que la llave arranque el vehículo. Mantenga las etiquetas RFID lejos de la llave cuando arranque el vehículo.



**Llave plegable**

La llave plegable que forma parte del transmisor RKE se utiliza para la ignición y todas las cerraduras. Presione el botón de apertura de seguros en el transmisor RKE para preservar la superficie de la llave. Presione el botón y el borde de la llave para desplegarla.



**Llave de repuesto**

El vehículo puede estar equipado con una llave de repuesto para desbloquear manualmente la puerta del conductor y poner en marcha el motor.

Si se vuelve difícil girar una llave revise si la hoja de la llave tiene basura. Limpie periódicamente con un cepillo o una punta.

Si se encuentra cerrado fuera del vehículo, consulte *Asistencia en el Camino* ⇨ 204.

## Sistema de entrada sin llave a control remoto (RKE)

Si hay una disminución en el rango operativo de la Entrada remota sin llave (RKE), o si los seguros de las puertas no funcionan, puede deberse a las siguientes razones:

- El transmisor podría estar muy alejado del vehículo.
- Otros vehículos u objetos podrían estar bloqueando la señal.
- La batería del transmisor se ha agotado o el nivel es bajo. Consulte "Reemplazo de la batería" más adelante en esta sección.
- El transmisor necesita sincronizarse debido al uso frecuente y repetido fuera de rango.
- El sistema de cerradura de la puerta está sobrecargado debido a la operación repetida en un período corto de tiempo y la energía se ha cortado temporalmente.
- Puede haber interferencia de otras señales de radio.

Si el transmisor continúa sin operar correctamente, consulte con su distribuidor, o con un técnico calificado para obtener servicio.

## Funcionamiento del sistema de entrada sin llave a control remoto (RKE)

### Advertencia

Dejar a los niños en un vehículo con un Transmisor de acceso sin llave (RKE) es peligroso y los niños o terceras personas podrían sufrir lesiones graves o perder la vida. Podrían operar las ventanas eléctricas y otros controles o provocar el movimiento del vehículo. Las ventanillas funcionarán con el transmisor RKE en el vehículo, y los niños o terceras personas podrían quedar atrapados en el camino de una ventanilla cerrándose. No deje niños dentro de un vehículo con un transmisor RKE.

El transmisor de Entrada Remota Sin Llave (RKE) opera de la siguiente manera:

- Las cerraduras de puerta
- El sistema de alarma de vehículo
- La cajuela

### Precaución

Para asegurar la correcta operación del transmisor RKE:

- No deje caer el transmisor RKE.
- No coloque objetos pesados sobre el transmisor RKE.
- No exponga el transmisor RKE a la luz directa del sol o al agua. Seque el transmisor RKE con un trapo suave si se moja.

Las funciones del transmisor puede tener un alcance de hasta 30 m (98 pies) de distancia del vehículo.

Otras condiciones, como aquellas previamente señaladas, pueden tener impacto en el desempeño del transmisor.

Maneje con cuidado el transmisor, protéjalo de la humedad y las altas temperaturas, y evite la operación innecesaria.



 : Oprima para cerrar los seguros de todas las puertas.

Presionar  también activará el sistema de alarma. Consulte *Sistema de alarma de vehículo* ⇨ 16.

 : Oprima para destrabar todas las puertas.

Presionar  desactivará el sistema de alarma. Consulte *Sistema de alarma de vehículo* ⇨ 16.

 : Presione dos veces para abrir la cajuela.

Los botones del transmisor RKE no funcionarán cuando la llave se encuentre en encendido.

### Programación de los transmisores para el vehículo

Solo funcionarán los transmisores programados para el vehículo. Si extravía o le roban su transmisor, deberá comprar un transmisor nuevo y pedir a su distribuidor que lo programe. Se puede volver a programar el vehículo para que los transmisores extraviados o robados ya no funcionen. Cualquier transmisor restante necesitará ser reprogramado. Cada vehículo puede contar con hasta ocho transmisores programados para el mismo.

Si se pierde o se daña un transmisor, o para transmisores adicionales, consulte a su distribuidor para que haga un nuevo transmisor.

### Reemplazo de la batería

Reemplace la batería inmediatamente después de que se reduzca el rango del transmisor RKE.

#### Precaución

No toque ningún circuito del transmisor al cambiar la batería. La estática de su cuerpo podría dañar el transmisor.

La batería no es recargable. Para reemplazar la batería:



1. Separe las dos mitades del transmisor insertando una herramienta plana en el hueco del transmisor.

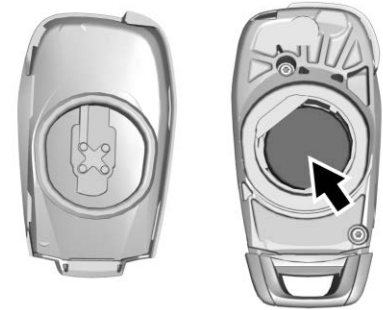

2. Retire la batería con una herramienta pequeña empujándola hacia la parte superior del transmisor.
3. Inserte una batería nueva, con el lado positivo hacia arriba, empujándola hacia abajo hasta que se sostenga en su lugar. Use una batería CR 2032 o equivalente.
4. Ensamble la tapa de la batería de nuevo en el transmisor.

### Seguros de puertas



Las puertas sin seguro pueden ser peligrosas.

(Continúa)

### Advertencia (Continúa)

- Los pasajeros, y en especial los niños, pueden abrir las puertas fácilmente y caerse de un vehículo en movimiento. Las puertas pueden desbloquearse y abrirse con el vehículo en movimiento. La probabilidad de ser arrojado fuera del vehículo durante un impacto aumenta si las puertas no están con seguro. Por lo tanto, todos los pasajeros deben utilizar sus cinturones de seguridad correctamente y todas las puertas deberán estar cerradas mientras se esté manejando el vehículo.
- Los niños pequeños que se suben a un vehículo que no tiene las puertas cerradas con seguro podrían ser incapaces de salir del mismo. Los niños pueden verse expuestos a un calor extremo y sufrir lesiones permanentes o incluso fatales debido a la insolación. Siempre cerciórese de cerrar los seguros de las puertas del vehículo al alejarse del mismo.

(Continúa)

### Advertencia (Continúa)

- Los intrusos pueden entrar fácilmente a través de una puerta sin seguro cuando usted reduzca la velocidad o detenga el vehículo. Poner seguro a las puertas puede ayudarle a prevenir que esto suceda.

Para bloquear o desbloquear las puertas desde fuera del vehículo.





- Presione  en el transmisor de Entrada remota sin llave (RKE) para bloquear las puertas. Consulte *Funcionamiento del sistema de entrada sin llave a control remoto (RKE)* ⇨ 10.

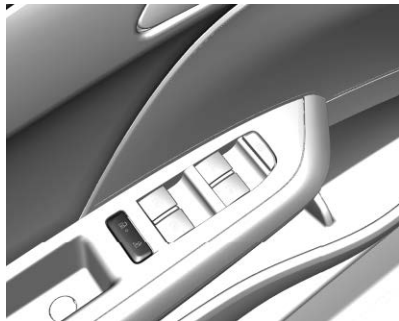

- Presione  en el transmisor RKE para desbloquear las puertas.
- Use la llave en la puerta del conductor.

Para bloquear o desbloquear las puertas desde dentro del vehículo.



- Presione  o  en el interruptor de bloqueo de puerta eléctrica.
- Jale la manija de la puerta una vez para desbloquearla. Jale la manija de la puerta de nuevo para desbloquearla.

### Seguros de giro libre

El cilindro del seguro de llave de la puerta gira libremente al usar una llave incorrecta o cuando la llave correcta no se inserta completamente. La función de giro libre de la cerradura de la puerta previene que la cerradura se abra de forma forzada. Para restablecer la cerradura, gírela a la posición vertical insertando completamente la llave correcta. Retire la llave e insértela nuevamente. Si esto no restablece la

cerradura, gire la llave a la mitad dentro del cilindro y repita el procedimiento para restablecerla.



### Bloqueo retardado

Esta función retrasa el bloqueo de las puertas hasta cinco segundos después de que se hayan cerrado todas las puertas.

Si está equipado con Acceso sin llave, el bloqueo demorado sólo se puede encender cuando la Protección de bloqueo de puerta desbloqueada se apagó.

Cuando se presiona  en el interruptor del seguro de la puerta eléctrica, mientras la puerta está abierta, sonará tres veces una campanilla indicando que el cierre demorado está activo.

Las puertas se bloquean automáticamente cinco segundos después de haberse cerrado todas las puertas. Si se vuelve a abrir una puerta antes de ese tiempo, se reajustará el tiempo nuevamente a cinco segundos cuando estén cerradas todas las puertas.

Presione  en el interruptor de bloqueo de puerta de nuevo o presione  en el transmisor RKE para cerrar inmediatamente las puertas.

Esta función también puede programarse. Consulte *Personalización del vehículo* ⇨ 71.

### Seguros de puertas automáticos

Las puertas se bloquearán automáticamente cuando todas las puertas estén cerradas, la ignición esté encendida y el vehículo se mueva a una posición diferente de P (estacionamiento) para transmisiones automáticas, o cuando la velocidad del vehículo sea superior a 13 km/h (8 mph) para transmisiones manuales.

Si se desbloquea una puerta del vehículo, y después se abre y se cierra, las puertas se bloquean cuando su pie se retira del freno o la velocidad del vehículo se vuelve mayor a 13 km/h (8 mph).

Para abrir los seguros de las puertas:

- Oprima .
- Si está equipado con transmisión automática, cambie la transmisión a P (Estacionamiento).
- Si está equipado con transmisión manual, apague el vehículo cuando esté estacionado.

La función de bloqueo automático de puerta no se puede desactivar. El desbloqueo automático de puertas se puede programar.

Consulte *Personalización del vehículo* ⇨ 71.

### Protección de bloqueo

**Llave de Acceso** : Cuando se solicita el bloqueo con la puerta del conductor abierta y la llave en la ignición, todas las puertas se bloquearán y la puerta del conductor permanecerá desbloqueada.

Esto puede cambiarse manualmente manteniendo presionado  en el interruptor de bloqueo de puerta eléctrica.

**Acceso Sin Llave** : Cuando se solicita el bloqueo con la puerta del conductor abierta y el motor esta funcionando o la ignición está en ACC/ACCESSORY, todas las puertas se bloquearán y la puerta del conductor permanecerá desbloqueada.

Si el vehículo está apagado y se solicita el bloqueo mientras la puerta está abierta, cuando se cierran todas las puertas el vehículo revisará los transmisores RKE en el interior. Si se detecta un transmisor RKE y el número de transmisores RKE en el interior no se ha reducido, la puerta del conductor se desbloqueará y el claxon sonará tres veces.

Esto puede cambiarse manualmente manteniendo presionado  en el interruptor de bloqueo de puerta eléctrica.

### Anti bloqueo de puerta desbloqueada

**Acceso sin llave** : Si el Anti-bloqueo de puerta desbloqueada está activado y el vehículo está apagado, la puerta del conductor está abierta, y se solicita el bloqueo, todas las puertas se bloquearán y la puerta del conductor permanecerá abierta. Presione el botón de nuevo para bloquear la puerta del conductor. La función Antibloqueo de puerta desbloqueada se puede encender o apagar. Consulte *Personalización del vehículo* ⇨ 71.

### Seguros de puertas

Los seguros de la puerta trasera impiden que los pasajeros abran las puertas traseras desde el interior del vehículo.

### Seguros de puertas para niños manuales



Si están equipados, los seguros de puertas para niños están en el borde interior de las puertas traseras. Para usar el seguro para niños:

1. Mueva la palanca hacia adelante a la posición de poner seguro.
2. Cierre la puerta.
3. Haga lo mismo para la otra puerta trasera.

Para abrir una puerta trasera cuando el seguro para niños está activado:

1. Desbloquee la puerta activando la manija interior, presionando el interruptor de seguros eléctricos o utilizando el transmisor de entrada remota sin llave (RKE).
2. Abra la puerta desde afuera.

Cuando el seguro de puertas para niños está habilitado, los adultos y niños mayores no podrán abrir la puerta trasera desde el interior. Cancele los seguros de puertas para niños para permitir que las puertas se abran desde el interior.

Para cancelar el seguro para niños:

1. Desbloquee la puerta y ábrala desde afuera.
2. Mueva la palanca hacia atrás a quitar seguro (desbloqueo). Haga lo mismo para la otra puerta.

## Puertas Cajuela



Presione  dos veces en la entrada sin llave remota para desbloquear y abrir la tapa de la cajuela.

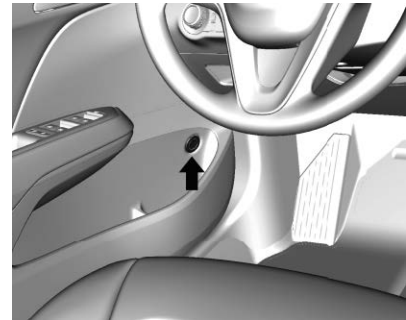

Presione el botón en el tablero de la puerta del conductor para abrir la tapa de la cajuela.

### Información general para operación de cajuela

#### Advertencia

No conduzca con la tapa de la cajuela abierta o entreabierta, por ejemplo, cuando transporte objetos voluminosos, ya que los gases tóxicos de escape, que no se pueden ver u oler, podrían entrar el vehículo. Esto puede causar pérdida de conciencia o incluso la muerte.



### Precaución

Antes de abrir la tapa de la cajuela, revise si hay cualquier obstáculos superiores (tales como una puerta de cochera) para evitar dañar la cajuela. Siempre compruebe el área en movimiento sobre y detrás de la tapa de la cajuela.

## Seguridad del vehículo

El vehículo tiene características anti-robo; sin embargo, el vehículo no se hace imposible de robar.

## Sistema de alarma de vehículo

Este vehículo cuenta con un sistema de alarma antirrobo.

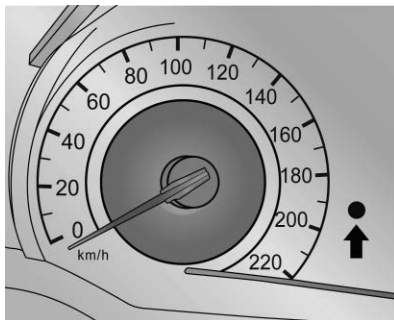

El indicador de estado está integrado en el grupo de instrumentos.

El indicador de estado indicará el estado del sistema de alarma del vehículo dentro de los primeros 30 segundos después de haber sido activada:



**En sólido** : Prueba, armado retrasado.

**Parpadeo rápido** : El vehículo no está asegurado. Una puerta, el cofre o la cajuela están abiertas.

El indicador parpadeará lentamente cuando el sistema esté armado.

En caso de fallas, consulte a su distribuidor.

## Activación del sistema de alarma

1. Cerrar todas las puertas, la cajuela, y el cofre.
2. Apague el vehículo.
3. Desde afuera del vehículo, presione  en el transmisor RKE. El sistema no se armará si el transmisor RKE está adentro del vehículo.
4. Después de 30 segundos el sistema de alarma se armará y el indicador de estado comenzará a parpadear lentamente indicando que el sistema de alarma está operando. Presionar  en el transmisor de RKE por segunda vez dentro de los siguientes 5 segundos anula la demora de 30 segundos y arma de inmediato el sistema de alarma.

## Desactivación del sistema de alarma

Realice uno de los pasos siguientes para desactivar el sistema de alarma o apagar la alarma si se ha activado:

- Oprima  en el transmisor RKE.
- Arranque el vehículo.

## Funcionamiento del inmovilizador

Este vehículo cuenta con un sistema pasivo antirrobo.

Este sistema no necesita activarse o desactivarse manualmente.

El vehículo queda inmovilizado automáticamente cuando la llave se retira del encendido.

El sistema se desactiva automáticamente cuando el vehículo se arranca con la llave correcta. La llave usa un transpondedor que coincide con una unidad de control de inmovilización en el vehículo, y automáticamente desactiva el sistema. Sólo se puede encender el vehículo utilizando una llave autorizada. El vehículo podría no arrancar si la llave está dañada.



La luz de seguridad, del grupo de instrumentos se enciende si existe un problema con la activación o desactivación del sistema anti-robo.

Al intentar arrancar el vehículo, la luz de seguridad enciende brevemente al girar la llave de encendido.

Si el motor no arranca y la luz de seguridad permanece encendida, hay un problema con el sistema. Apague el interruptor de encendido e inténtelo de nuevo.

Si el motor todavía no arranca y la llave parece estar sin daños o la luz continúa encendida, pruebe con la llave de repuesto. Si el motor no arranca con la llave de repuesto, el vehículo necesita servicio. Si el vehículo arranca, la primera llave podría estar dañada. Acuda a su distribuidor, quien podrá dar servicio al sistema anti-robo y solicitar una llave nueva.

El inmovilizador no bloquea las puertas. El vehículo siempre debe estar bloqueado después de salir y activar el sistema de alarma del vehículo.

No abandone en el vehículo las llaves o el transmisor RKE que desactive o desarme el sistema de disuasión anti-robo.

## Espejos exteriores

### Espejos convexos

#### Advertencia

Un espejo convexo puede hacer que las cosas, como otros vehículos, aparezcan como más lejanas de lo que realmente están. Si usted se cambia de manera muy abrupta hacia el carril derecho, podría golpear un vehículo a su derecha. Verifique con el espejo retrovisor o mire brevemente por encima de su hombro antes cambiar de carril.

El espejo del lado del pasajero es un espejo convexo. La superficie de un espejo convexo es curvada para abarcar más visión desde el asiento del conductor.

## Espejos eléctricos

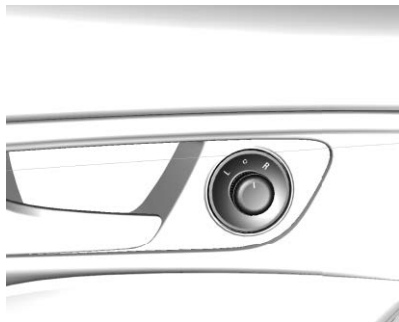

La perilla de control del espejo eléctrico está situada al lado de la manija del interior de la puerta del conductor.

1. Gire la perilla de control a L (Izquierda) o R (Derecha) para elegir el espejo exterior del conductor o del pasajero.
2. Mueva la perilla de control hacia arriba, abajo, izquierda o derecha para ajustar el espejo exterior.
3. Gire la perilla de control a la posición O para dejar de seleccionar el espejo exterior.

## Espejos plegables

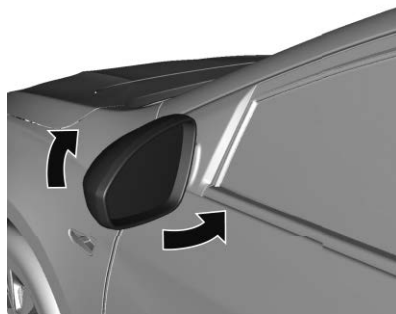

Los espejos pueden plegarse hacia adentro para evitar daños al pasar por un lavado de autos automático.

Para plegar, jale los espejos hacia el vehículo. Empuje los espejos hacia afuera para regresarlos a su posición original.

## Espejos con calefacción

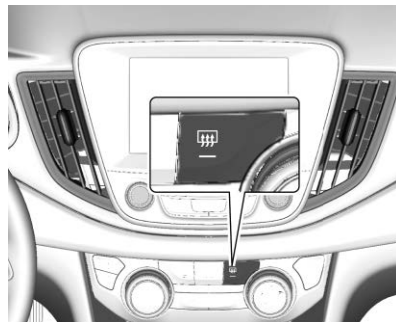

Si su vehículo está equipado con esta función, presione el botón  para encender o apagar la función de calefacción.

El indicador en el botón se ilumina para indicar que se activó.

## Espejos interiores

### Espejo retrovisores interiores

Ajuste el espejo retrovisor para obtener una vista despejada del área detrás del vehículo.

No rocíe limpiador de cristales directamente sobre el espejo. Use una toalla suave humedecida con agua.

## Espejo retrovisor manual

Para reducir el brillo de los faros que vienen detrás, ajuste la palanca en el botón de la carcasa del espejo.



El espejo trasero interior completo se puede ajustar manualmente en las direcciones arriba, abajo, izquierda y derecha.

## Ventanas

### Advertencia

Nunca deje a un niño, adulto minusválido o mascota solo en un vehículo, especialmente con las ventanas cerrados  
(Continúa)

### Advertencia (Continúa)

en clima tibio o cálido. Pueden verse expuestos al calor extremo y sufrir lesiones permanentes o incluso fatales debido a la insolación.



## Ventanas eléctricas

### Advertencia

Los niños podrían sufrir lesiones graves o la muerte si quedan atrapados en el camino de una ventana que se está cerrando. Nunca deje el transmisor de Entrada remota sin llave (RKE) o las llaves  
(Continúa)

### Advertencia (Continúa)

en un vehículo con niños. Cuando haya niños en el asiento trasero, utilice el botón del bloqueo de ventanas para evitar la operación de las ventanas. Consulte *Llaves* ⇨ 7.

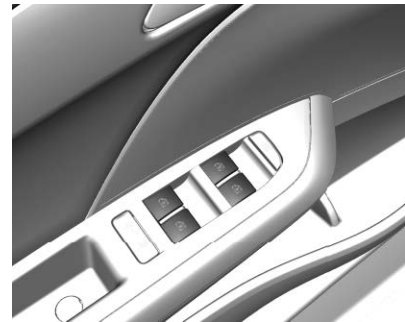

Las ventanas eléctricas funcionan cuando la ignición está en encendida, en ACC/ACCESSORY (Accesorios), o en Energía retenida para los accesorios (RAP). Consulte *Energía retenida para los accesorios (RAP)* ⇨ 116.

Con el interruptor de la ventana, presione para abrir o jale para cerrar la ventana.

Las ventanas se pueden desactivar temporalmente si se utilizan varias veces en un tiempo corto.

### Bloqueo de las ventanas

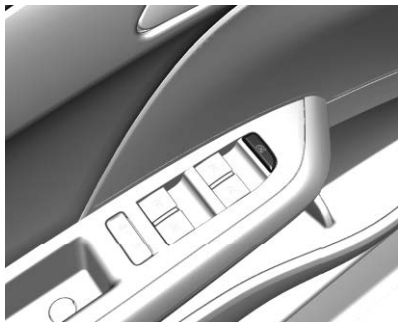

Esta función impide que los interruptores de las ventanas de la puerta trasera del pasajero funcionen.

Oprima  para activar la función de bloqueo de la ventana trasera. La luz indicadora se enciende al activarse.

Oprima  nuevamente para desactivar.

### Movimiento rápido de ventana

Presione brevemente el interruptor de la ventana para abrir de forma expresa las ventanas.

Presione brevemente una vez más el interruptor de la ventana para detener el movimiento expreso.

### Programación de las ventanas eléctricas

Puede ser necesario programar si la batería del vehículo se ha desconectado o descargado. Si la ventana no puede elevarse rápidamente, programe la ventana:

1. Cierre todas las puertas.
2. Gire la ignición a encendido o ACC/ACCESSORY (accesorios).
3. Abra parcialmente la ventana a programar. Después ciérrela y continúe jalando el interruptor brevemente después que la ventana se haya cerrado completamente.
4. Abra la ventana y continúe presionando el interruptor brevemente después de que se haya abierto la ventana completamente.

### Viseras



Los parasoles se pueden plegar hacia abajo o girarse a un lado para evitar deslumbramiento.

## Techo

### Quemacocos

Su vehículo puede tener esta función.

El quemacocos eléctrico puede operar cuando la ignición está encendida.

#### Advertencia

Debe observarse lo siguiente:

- No coloque ninguna parte de las partes de su cuerpo u objetos fuera del techo corredizo.
- Asegúrese de que no haya ningún objeto dentro o fuera del techo corredizo antes de cerrar.
- No coloque objetos pesados sobre o alrededor del techo corredizo.
- Asegúrese de que no haya basura en el exterior del techo corredizo.
- Cierre el techo corredizo completamente cuando el vehículo se deje sin vigilancia.

Todos los pasajeros deben usar los cinturones de seguridad si el techo corredizo está abierto o cerrado como en  
(Continúa)

#### Advertencia (Continúa)

otras situaciones. La violación de las puntos anteriores causará lesiones graves o daños al vehículo.

Se pueden operar cuando la ignición está en la posición de energía para accesorios o se encienda la ignición.

#### Quemacocos deslizable

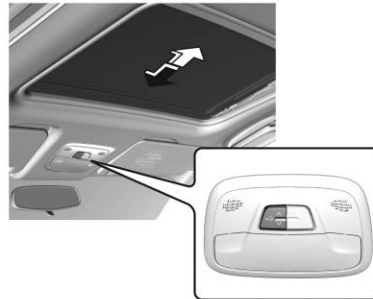

- Para abrir el quemacocos, presione y libere la parte trasera del interruptor y presione de nuevo después de alcanzar la posición deseada. O presione y sostenga

la parte trasera del interruptor y después libere después de alcanzar la posición deseada.

- Para cerrar el quemacocos, oprima sin soltar la parte delantera del interruptor.

Libere el interruptor después de alcanzar la posición deseada.

#### Quemacocos inclinable

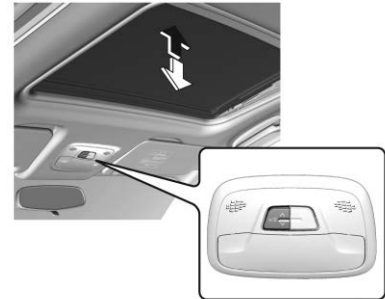

- Para inclinar el quemacocos, oprima sin soltar la parte delantera del interruptor.
- Para regresar el quemacocos a su posición original, presione y sostenga la parte trasera del interruptor.

Libere el interruptor después de alcanzar la posición deseada.

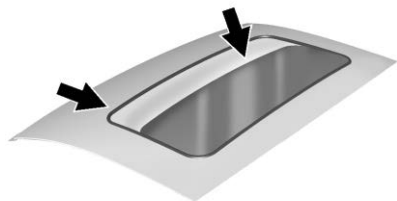

La tierra y la basura se pueden acumular en el sello del quemacocos o en los carriles. Esto podría causar problemas con la operación del techo corredizo o ruido. Podría taponar también el sistema de drenaje de agua. Periódicamente abra el quemacocos y retire cualquier obstáculo o basura suelta. Limpie el sello del quemacocos y el área de sellado del techo utilizando un trapo limpio, jabón suave y agua. No retire la grasa del quemacocos.

Si se ve agua goteando hacia el sistema de drenaje, es normal.

## Asientos y sistemas de sujeción

### Cabeceras

|                 |    |
|-----------------|----|
| Cabeceras ..... | 23 |
|-----------------|----|

### Asientos delanteros

|                             |    |
|-----------------------------|----|
| Ajuste del asiento .....    | 25 |
| Respaldos reclinables ..... | 25 |

### Cinturones de seguridad

|   |    |
|---|----|
| Cinturones de seguridad .....   | 26 |
| Cómo usar correctamente los cinturones de seguridad .....                               | 27 |
| Cinturón de seguridad de tres puntos .....  | 29 |
| Uso del cinturón de seguridad durante el embarazo .....                                 | 31 |
| Revisión del sistema de seguridad .....   | 31 |
| Cuidado de cinturón de seguridad .....  | 31 |
| Reemplazo de partes del sistema del cinturón de seguridad después de una colisión ..... | 32 |

### Sistema de bolsas de aire

|   |    |
|---|----|
| Sistema de bolsas de aire .....                 | 32 |
| ¿En dónde están las bolsas de aire? ....        | 34 |
| ¿Cuándo se debe inflar una bolsa de aire? ..... | 35 |

|  |    |
|--|----|
| ¿Qué provoca que se infle una bolsa de aire? .....                             | 36 |
| ¿Cómo se activa una bolsa de aire? ....  | 36 |
| ¿Qué observará después de que se infle una bolsa de aire? .....                | 36 |
| Dar servicio a vehículos equipados con bolsa de aire .....                     | 37 |
| Agregar equipo a vehículos equipados con bolsa de aire .....                   | 38 |
| Revisión del sistema de las bolsas de aire .....                               | 38 |
| Reemplazo de partes del sistema de bolsa de aire después de una colisión ..... | 38 |

### Restricciones para niños

|  |    |
|--|----|
| Niños Mayores .....                                | 39 |
| Sistemas de Restricción para Niños ....            | 39 |
| Dónde poner el sistema de retención infantil ..... | 42 |
| Sistemas de Restricción para Niños ISOFIX .....    | 46 |
| Restricciones que aseguran al niño ....            | 47 |

## Cabeceras

### Advertencia

Existe una mayor probabilidad que los ocupantes sufran una lesión de cuello/columna en un accidente con cabeceras que no estén instaladas y ajustadas adecuadamente. No conduzca hasta que las cabeceras de todos los ocupantes estén instaladas y ajustadas adecuadamente.

### Asientos delanteros

Los asientos delanteros tienen cabeceras ajustables en las posiciones de sentado junto a las ventanas.





Ajuste las cabeceras de tal forma que la parte superior de la misma esté a la misma altura que la parte superior de la cabeza del ocupante. Esta posición reduce la probabilidad de una lesión de cuello durante un accidente.

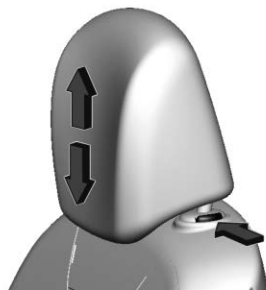

Puede ajustarse la altura de la cabecera. Jale la cabecera hacia arriba para elevarla. Trate de mover la cabecera para cerciorarse que está asegurada en su posición.

Para bajar la cabecera, pulse el botón ubicado en la parte superior del respaldo, y empuje la cabecera hacia abajo. Trate de mover la cabecera después de liberar el botón para asegurarse que está trabada en su lugar.

Las cabeceras de los asientos delanteros exteriores no son removibles.

### Asientos Traseros

Los asientos traseros del vehículo tienen cabeceras ajustables en las posiciones de asiento de ventana.

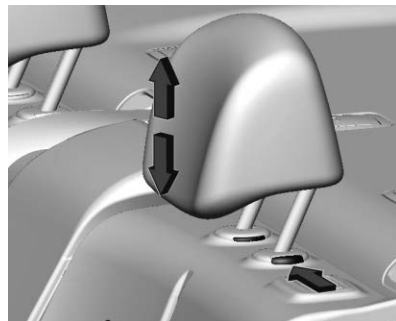

Puede ajustarse la altura de la cabecera. Jale la cabecera hacia arriba para elevarla. Trate de mover la cabecera para cerciorarse que está asegurada en su posición.

Para bajar la cabecera, pulse el botón ubicado en la parte superior del respaldo, y empuje la cabecera hacia abajo. Trate de mover la cabecera después de liberar el botón para asegurarse que está trabada en su lugar.

## Asientos delanteros

### Ajuste del asiento

#### Advertencia

Puede perder el control del vehículo si intenta ajustar el asiento del conductor mientras el vehículo está en movimiento. Ajuste el asiento del conductor sólo cuando el vehículo no se está moviendo.



Para regular la posición del asiento:

1. Jale la manija en la parte delantera del cojín del asiento para desbloquearlo.
2. Mueva el asiento hacia adelante a hacia atrás para liberar la manija.

3. Trate de mover el asiento hacia adelante y hacia atrás para asegurarse que esté asegurado en su lugar.

#### Ajustador de altura del asiento

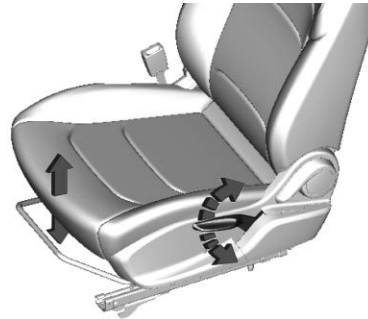

Mueva la palanca hacia arriba o hacia abajo para subir o bajar el asiento.

#### Respaldos reclinables

#### Advertencia

Sentarse en posición reclinada cuando el vehículo esté en movimiento puede ser peligroso. Incluso cuando se abrochen, los cinturones de seguridad no pueden hacer su trabajo.

(Continúa)

#### Advertencia (Continúa)

El cinturón de hombro no estará contra su cuerpo. En su lugar, estará delante de usted. En un accidente, puede ir hacia éste, y recibir lesiones de cuello u otras.

El cinturón de seguridad de dos puntos podría elevarse por encima de su abdomen. La fuerza del cinturón estará ahí, no en sus huesos de la pelvis. Esto podría causar lesiones internas serias.

Ponga el respaldo en posición vertical para una protección adecuada cuando el vehículo esté en movimiento. Entonces, siéntese bien en el asiento y colóquese el cinturón de seguridad adecuadamente.



No tenga el respaldo reclinado si el vehículo está en movimiento.

### Respaldos reclinables manuales

#### Advertencia

Si cualquiera de los respaldos no está asegurado, se podría mover hacia adelante en un alto repentino o impacto. Esto podría causar lesiones a la persona que ocupe ese lugar. Siempre empuje y jale los respaldos para asegurarse que estén trabados.



Para reclinar un respaldo manual:

1. Levante la palanca.
2. Mueva el respaldo hasta la posición deseada y suelte la palanca para asegurar el respaldo en su lugar.
3. Empuje y jale el respaldo para asegurar que esté trabado.

Para regresar el respaldo a la posición vertical:

1. Levante completamente la palanca sin aplicar presión al respaldo y el éste regresará a la posición vertical.
2. Empuje y jale el respaldo para asegurar que esté trabado.

## Cinturones de seguridad

Esta sección describe cómo utilizar los cinturones de seguridad correctamente, y algunas cosas que no se deben hacer.

#### Advertencia

No deje que nadie viaje en el auto cuando un cinturón de seguridad no se pueda utilizar adecuadamente. En un accidente, si usted o los pasajeros no están usando los cinturones de seguridad, las lesiones podrían ser mucho mayores que si usaran los cinturones de seguridad. Puede resultar seriamente dañado o morir al golpear cosas dentro del vehículo con mayor fuerza o salir disparado del vehículo. Además, cualquiera que no esté asegurado podría golpear a los demás ocupantes del vehículo.

Es extremadamente peligroso viajar en el área de carga, dentro o fuera de un vehículo. En una colisión, es muy probable que los pasajeros que viajen en estas áreas se lastimen seriamente o mueran. No permita que los pasajeros

(Continúa)

**Advertencia (Continúa)**

viajen en ninguna área de su vehículo que no esté equipada con asientos y cinturones de seguridad.

Siempre use el cinturón de seguridad, y verifique que todos los pasajeros también estén asegurados adecuadamente.

Este vehículo tiene indicadores como un recordatorio para abrochar los cinturones de seguridad. Vea *Recordatorios de cinturón de seguridad* ⇨ 59.

**Por qué funcionan los cinturones de seguridad**

Al ir en el vehículo, usted viaja a la velocidad del mismo. Si algo detiene el vehículo de manera abrupta, usted continuará viajando hasta que algo lo detenga. ¡Podría ser el parabrisas, el tablero de instrumentos o los cinturones de seguridad!

Al usar el cinturón de seguridad, usted y el vehículo se detendrán juntos. Hay más tiempo para detenerse debido a que usted se detiene en una distancia larga, y cuando usa el cinturón de manera adecuada, sus huesos más fuertes son los que recibirán las fuerzas de los cinturones de seguridad. Por eso usar los cinturones de seguridad tiene mucho sentido.

**Preguntas y respuestas respecto a cinturones de seguridad**

**Q:** ¿Quedaré atrapado en el vehículo después de un accidente si uso el cinturón de seguridad?

**A:** Podría *quedar atrapado* - ya sea que use o no el cinturón de seguridad. Sus probabilidades de permanecer consciente durante o después del accidente, de tal forma que *pueda* desabrocharse y salir, son *mucho* mayores si tiene el cinturón.

**Q:** Si mi vehículo tiene bolsas de aire, ¿por qué tengo que usar los cinturones de seguridad?

**A:** Las bolsas de aire son sólo los sistemas complementarios. Trabajan *con* los cinturones de seguridad — no en lugar de ellos. Ya sea que se proporcione una bolsa de seguridad o no, todos los ocupantes se tienen que abrochar los cinturones para obtener la mayor protección.

También, en casi todas las regiones, la ley requiere el uso de los cinturones de seguridad.

**Cómo usar correctamente los cinturones de seguridad**

Siga estas reglas para la protección de todos.

Estas son cosas adicionales que debe saber sobre los cinturones de seguridad y los niños, incluyendo niños más pequeños y bebés. Vea *Niños Mayores* ⇨ 39 o *Sistemas de Restricción para Niños* ⇨ 39 si un niño viajará en el vehículo. Revise y siga las reglas para niños además de las siguientes reglas.

## 28 Asientos y sistemas de sujeción

Es muy importante que todos los ocupantes se abrochen el cinturón. Las estadísticas muestran que las personas que no usan el cinturón de seguridad se lastiman con mayor frecuencia en accidentes que las personas que los usan.

Hay cosas importantes que debe saber acerca de cómo usar un cinturón de seguridad de manera adecuada.

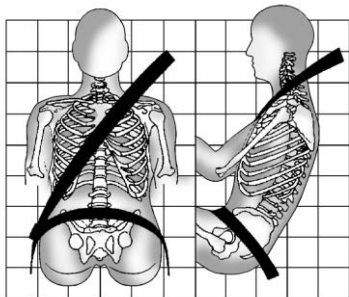

- Siéntese derecho y siempre mantenga sus pies sobre el piso al frente (si es posible).
- Siempre utilice la hebilla correcta para su cinturón.
- Use la parte del cinturón que va sobre el regazo en la parte baja y ajustada sobre las caderas, apenas tocando los muslos.

En un choque, éste aplica la fuerza a los huesos pélvicos fuertes y es menos probable que usted se deslice debajo del cinturón del regazo. Si se desliza bajo éste, el cinturón aplicaría la fuerza sobre su abdomen. Esto podría causar lesiones serias o incluso fatales.

- Use el cinturón de hombro sobre el hombro y cruzado sobre el pecho. Estas partes del cuerpo son mejores para absorber las fuerzas de restricción. El cinturón del hombro se bloquea si hay un alto repentino o choque.

### Advertencia

Podría resultar seriamente lesionado, o incluso morir, si no utiliza el cinturón de seguridad de manera adecuada.

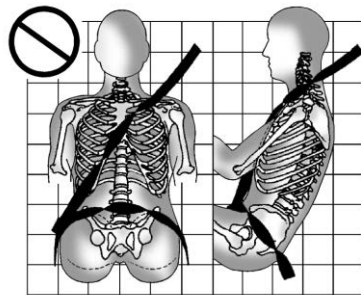
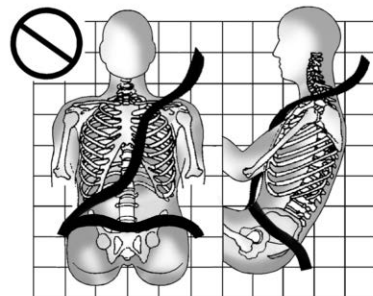

Nunca permita que el cinturón del regazo o del hombro se aflojen o se doblen.

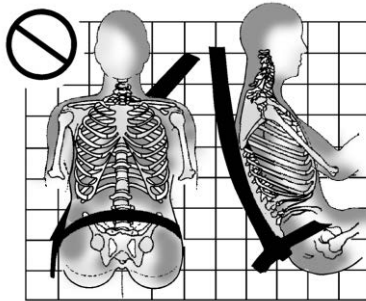
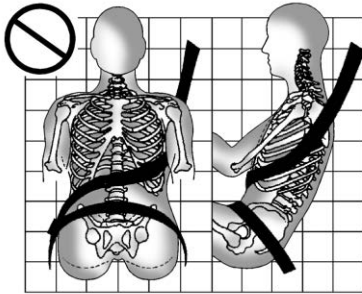

Nunca utilice el cinturón del hombro debajo de ambos brazos o detrás de su espalda.

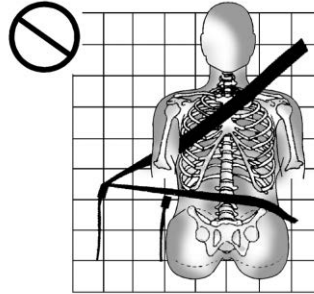

Siempre utilice la hebilla correcta para su cinturón.

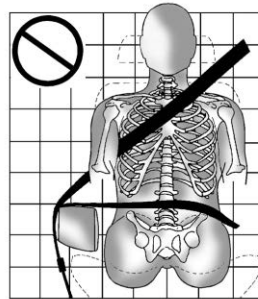

Nunca coloque el cinturón del regazo o del hombro sobre un descansabrazos.

## Cinturón de seguridad de tres puntos

Todas las posiciones de asientos del vehículo tienen un cinturón de regazo-hombro.

Las siguientes instrucciones explican cómo utilizar el cinturón de regazo-hombro adecuadamente.

1. Ajuste el asiento, si el asiento es ajustable, de tal forma que se pueda sentar recto.

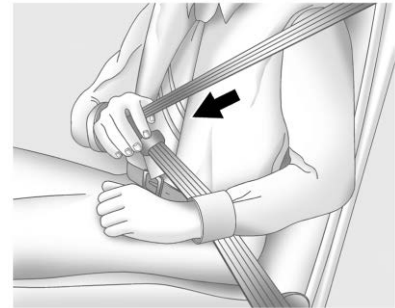

2. Sujete la placa de cerrojo y jale el cinturón frente a usted. No permita que se tuerza.

El cinturón de regazo-hombro se puede bloquear si jala el cinturón a través de usted demasiado rápido. Si esto sucede, permita que el cinturón retroceda ligeramente para desbloquearlo. Después jale el cinturón frente a usted con más lentitud.

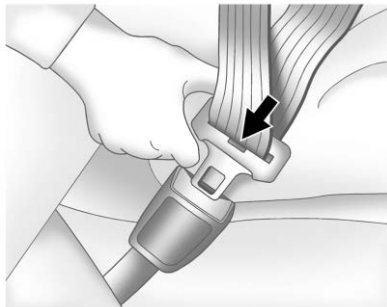

3. Empuje la placa de cerrojo dentro del broche hasta que escuche un sonido de clic.

Jale hacia arriba la placa de cerrojo para asegurarse que esté cerrada.

Coloque el botón de liberación sobre el broche de tal forma que el cinturón de seguridad se desabroche rápidamente si es necesario.

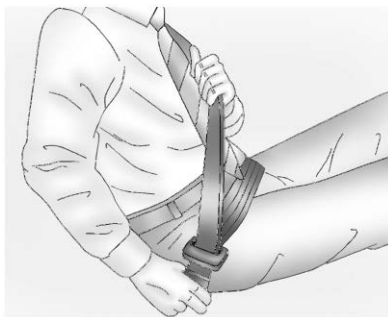

4. Para apretar la parte de la cintura, jale el cinturón de hombro hacia arriba.

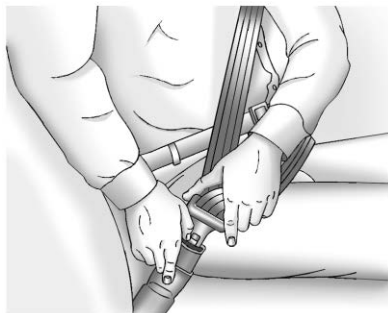

Para desabrochar el cinturón, presione el botón del broche. El cinturón debería regresar a su posición de almacenamiento.

Siempre guarde el cinturón de seguridad lentamente. Si el tejido del cinturón de seguridad regresa rápidamente a la posición guardada, el retractor se puede bloquear y no se puede extraer. Si esto sucede jale el cinturón de seguridad firmemente para desbloquear el tejido y después libérela. Si el tejido sigue bloqueado en el retractor, consulte a su distribuidor.

Asegúrese que el cinturón de seguridad esté fuera del camino antes de cerrar una puerta. Si la puerta se cierra con fuerza contra el cinturón de seguridad, se pueden dañar tanto al cinturón de seguridad como al vehículo.

### **Pretensores de cinturón de seguridad**

Este vehículo tiene pretensores de cinturón de seguridad para los ocupantes externos delanteros. Aunque no se puedan ver los pretensores de cinturón de seguridad, estos son parte del ensamble del cinturón de seguridad. Estos ayudan a ajustar los cinturones de seguridad durante las etapas tempranas de un choque frontal, casi frontal o trasero, si se cumplen las condiciones de

umbral para la activación del pretensor. Y, si el vehículo tiene bolsas de aire de impacto lateral instaladas en el asiento, los pretensores del cinturón de seguridad pueden ayudar a apretar los cinturones de seguridad en un choque lateral.

Los pretensores sólo funcionan una vez. Si los pretensores se activan en una colisión, será necesario reemplazar los pretensores y probablemente otras partes del sistema del cinturón de seguridad del vehículo. Vea *Reemplazo de partes del sistema del cinturón de seguridad después de una colisión* ⇨ 32.

No se siente sobre el cinturón de seguridad exterior mientras entra o sale del vehículo o en cualquier momento mientras está sentado en el asiento. Sentarse sobre el cinturón de seguridad puede dañar el tejido y el hardware.

### Uso del cinturón de seguridad durante el embarazo

Los cinturones de seguridad funcionan para todos, incluyendo mujeres embarazadas. Como todos los ocupantes, es más probable que ellas se lesionen seriamente si no utilizan los cinturones de seguridad.



Una mujer embarazada debe usar el cinturón de regazo-hombro, y la porción de cintura debe usarse lo más bajo posible, debajo del abultamiento, durante todo el embarazo.

La mejor forma de proteger al feto es proteger a la madre. Cuando el cinturón de seguridad se usa adecuadamente, es más probable que el feto no se lastime durante un choque. Para las mujeres embarazadas, así como para todos, la clave para que los cinturones de seguridad sean efectivos es usarlos adecuadamente.

### Revisión del sistema de seguridad

Verifique periódicamente el recordatorio del cinturón de seguridad, los cinturones de seguridad, las placas de seguro, retractores,

ajustadores de altura de cinturón de hombro (si están equipados), y los anclajes del cinturón de seguridad para asegurar que estén en buenas condiciones de operación. Busque cualquier parte del sistema del cinturón de seguridad suelto o dañado que pueda evitar que el sistema del cinturón de seguridad funcione adecuadamente. Pida a su distribuidor que lo repare. Los cinturones de seguridad rotos, desgastados o torcidos pueden no protegerlo durante un choque. Los cinturones de seguridad rotos o desgastados podrían romperse bajo las fuerzas de impacto. Si un cinturón está desgastado o deshilachado, pida que lo reemplacen de inmediato. Si un cinturón está torcido, puede ser posible eliminar la torcedura volteando la placa de seguro en el tejido. Si la torcedura no se puede corregir, pida a su distribuidor que la arregle.

Asegúrese que la luz de recordatorio del cinturón de seguridad funcione. Vea *Recordatorios de cinturón de seguridad* ⇨ 59.

Mantenga los cinturones de seguridad limpios y secos. Vea *Cuidado de cinturón de seguridad* ⇨ 31.

### Cuidado de cinturón de seguridad

Mantenga los cinturones limpios y secos.



Los cinturones de seguridad se deben cuidar y mantener adecuadamente.

El hardware del cinturón de seguridad se debe mantener seco y libre de polvo o desechos. Conforme sea necesario, las superficies duras exteriores y el tejido del cinturón de seguridad se pueden limpiar ligeramente con jabón suave y agua. Asegúrese que no haya polvo o desechos excesivos en el mecanismo. Si existe polvo o desechos en el sistema, por favor consulte a su distribuidor. Las partes se necesitan reemplazar para asegurar la funcionalidad adecuada del sistema.

### Advertencia

No blanquee ni tiña el tejido del cinturón de seguridad. Puede debilitar gravemente el tejido. En un choque, es posible que no proporcionen la protección adecuada. Limpie y enjuague el tejido del cinturón de seguridad solamente con jabón suave y agua tibia. Deje que el tejido se seque.

## Reemplazo de partes del sistema del cinturón de seguridad después de una colisión

### Advertencia

Un choque puede dañar el sistema del cinturón de seguridad del vehículo. Un sistema de cinturón de seguridad dañado puede no proteger adecuadamente a la persona que lo use, lo que puede resultar en lesiones serias o incluso la muerte durante un choque. Para ayudar a asegurar que los sistemas de cinturón de seguridad funcionen adecuadamente después de un choque, pida que sean revisados y se realicen los reemplazos necesarios tan pronto como sea posible.

El reemplazo de los cinturones de seguridad puede no ser necesario después de un choque menor. Pero los ensambles de cinturón de seguridad que se usaron durante cualquier choque pueden haberse tensado o dañado. Vea a su distribuidor para que revise o reemplace los ensambles de cinturón de seguridad.

Pueden ser necesarias partes nuevas y reparaciones incluso si el sistema de cinturón de seguridad no estaba en uso durante el choque.

Pida que verifiquen los pretensores del cinturón de seguridad si el vehículo estuvo en un choque, o si la luz de disponibilidad de bolsa de aire permanece encendida después de que encienda el vehículo o mientras conduce. Vea *Luz de disponibilidad de bolsa de aire* ⇨ 60.

### Advertencia

Los procedimientos de seguridad siempre deben observarse al desechar el vehículo o sus partes. Sólo deben desecharse en los centros de servicio autorizado, para proteger el ambiente y su salud.

## Sistema de bolsas de aire

El vehículo tiene las siguientes bolsas de aire:

- Una bolsa de aire frontal para el conductor
- Una bolsa de aire frontal para el pasajero del asiento delantero exterior
- Una bolsa de aire de impacto lateral montada en el asiento para el conductor

- Una bolsa de aire de impacto lateral montada en el asiento del pasajero delantero exterior

Todas las bolsas de aire del vehículo tienen la palabra AIRBAG (BOLSA DE AIRE) en la moldura o en una etiqueta cercana a la abertura de despliegue.

Para las bolsas de aire frontales, la palabra AIRBAG (bolsa de aire) aparece en la parte central del volante de conducción para el conductor y sobre el tablero de instrumentos para el pasajero del asiento delantero exterior.

Para las bolsas de aire de impacto lateral montadas en el asiento, la palabra AIRBAG (bolsa de aire) aparece sobre el costado de los respaldos más cercanos a la puerta.

Las bolsas de aire están diseñadas para complementar la protección proporcionada por los cinturones de seguridad. Aunque las bolsas de aire actuales también están diseñadas para ayudar a reducir el riesgo de lesiones resultantes de la fuerza de una bolsa que se infla, todas las bolsas de aire se deben inflar muy rápidamente para realizar su función.

A continuación se muestran los aspectos más importantes que se deben conocer respecto al sistema de bolsas de aire:

#### Advertencia

Puede resultar severamente lesionado o morir en un choque si no utiliza su cinturón de seguridad, incluso con bolsas de aire. Las bolsas de aire están diseñadas para operar con los cinturones de seguridad, no para reemplazarlos. Además, las bolsas de aire no están diseñadas para inflarse en cada choque. Los cinturones de seguridad son el único dispositivo de restricción en algunas colisiones. Vea *¿Cuándo se debe inflar una bolsa de aire?* ⇒ 35.

Utilizar su cinturón de seguridad durante un choque ayuda a reducir la posibilidad de golpear objetos dentro del vehículo o ser expulsado de éste. Las bolsas de aire son "restricciones adicionales" a los cinturones de seguridad. Todas las personas que estén dentro del vehículo deben utilizar el cinturón de seguridad adecuadamente, ya sea que exista o no una bolsa de aire para ellas.

#### Advertencia

Debido a que las bolsas de aire se inflan con gran fuerza y más rápido que un parpadeo, cualquier persona que golpeen, o que se encuentre muy cerca de una bolsa de aire al inflarse, puede resultar gravemente lesionada o muerta. No se siente innecesariamente cerca de ninguna bolsa de aire, como ocurriría si se sentara en el borde del asiento o si se inclinara hacia delante. Los cinturones de seguridad ayudan a mantenerlo en posición antes y durante un choque. Siempre utilice el cinturón de seguridad, incluso con bolsas de aire. El conductor se debe sentar tan atrás como sea posible siempre y cuando pueda conservar el control del vehículo. Los cinturones de seguridad y las bolsas de aire del pasajero exterior delantero son más efectivos cuando se sienta completamente hacia atrás y vertical en el asiento con ambos pies sobre el piso.

Los ocupantes no se deben recargar o dormir contra la puerta o las ventanas laterales en posiciones de asientos con bolsas de aire montadas en el asiento.

**⚠ Advertencia**

Los niños que estén recargados contra, o muy cerca de, cualquier bolsa de aire cuando se infle pueden lastimarse seriamente o morir. Siempre asegure a los niños adecuadamente dentro del vehículo. Para leer cómo, vea *Niños Mayores* ⇨ 39 o *Sistemas de Restricción para Niños* ⇨ 39.



Hay una luz de disponibilidad de bolsa de aire en el grupo de instrumentos, que muestra el símbolo de la bolsa de aire.

El sistema verifica que el sistema eléctrico de la bolsa de aire no tenga descomposturas. La luz le indica si existe un problema eléctrico. Vea *Luz de disponibilidad de bolsa de aire* ⇨ 60.

**¿En dónde están las bolsas de aire?**



La bolsa de aire frontal del conductor está en el centro del volante de conducción.



La bolsa de aire delantera del pasajero exterior está en el lateral del tablero de instrumentos.



Se muestra el lado del conductor. El lado del pasajero es similar.

Si el vehículo tiene bolsas de aire de impacto lateral montadas en el asiento del conductor y el pasajero delantero del extremo, se encuentran a los costados de los respaldos más cercanos a la puerta.

### Advertencia

Si un objeto está entre un ocupante y la bolsa de aire, la bolsa de aire puede no inflarse adecuadamente o podría forzar el objeto hacia la persona causando lesiones severas o incluso la muerte. Se debe mantener libre la trayectoria de la bolsa de aire al inflarse. No coloque nada entre un ocupante y la bolsa de aire, y no sujete o coloque nada sobre el cubo del volante o sobre o cerca de ninguna otra cubierta de bolsa de aire.

No utilice accesorios de asiento que bloqueen la trayectoria de inflado de una bolsa de aire de impacto lateral montada en el asiento.

## ¿Cuándo se debe inflar una bolsa de aire?

Este vehículo cuenta con bolsas de aire. Vea *Sistema de bolsas de aire* ⇨ 32. Las bolsas de aire están diseñadas para inflarse si el impacto excede el umbral de despliegue del sistema de bolsa de aire específico. Los umbrales de despliegue se usan para predecir qué tan severo es probable que sea un choque para permitir que las bolsas de aire se inflen y ayuden a restringir el movimiento de los ocupantes. El vehículo tiene sensores electrónicos que ayudan al sistema de bolsas de aire a determinar la severidad del impacto. Los umbrales de despliegue pueden variar con el diseño específico del vehículo.

Las bolsas de aire frontales están diseñadas para activarse en choques frontales o casi frontales de moderados a severos para ayudar a reducir el potencial de lesiones graves principalmente a la cabeza y pecho del conductor o el copiloto.

El hecho de que las bolsas de aire frontales se inflen o deban desplegarse, no se basa principalmente en qué tan rápido viaja el

vehículo. Depende principalmente de lo que golpee, la dirección del impacto y qué tan rápido se desacelere el vehículo.

Las bolsas de aire delanteras podrían inflarse a diferentes velocidades dependiendo de si el vehículo golpea los objetos de lleno o desde un ángulo, o si el objeto está fijo o en movimiento, es rígido o se deforma, o es ancho o angosto.

No se pretende que las bolsas de aire frontales se inflen durante volcaduras, impactos traseros, o en muchos impactos laterales.

Las bolsas de aire de impacto lateral montadas en asiento, si están instaladas, están diseñadas para inflarse con golpes laterales moderados a severos, dependiendo de la ubicación del impacto. Las bolsas de aire laterales montadas en los asientos no están diseñadas para inflarse durante impactos frontales, casi frontales, volcaduras o impactos traseros. Se pretende que la bolsa de aire de impacto lateral montada en el asiento se infle sobre el costado del vehículo que sea golpeado.

En un choque en particular, nadie puede decir si la bolsa de aire se infló simplemente debido al daño al vehículo o debido a los costos de reparación.

## ¿Qué provoca que se infle una bolsa de aire?

En el caso de despliegue, el sistema de detección envía una señal eléctrica que dispara la liberación de gas desde el inflador. El gas del inflador llena la bolsa de aire hace que la bolsa rompa la cubierta. El inflador, la bolsa de aire y el equipo relacionado son partes del módulo de la bolsa de aire.

Para conocer las ubicaciones de las bolsas de aire, consulte *¿En dónde están las bolsas de aire?* ⇨ 34.

## ¿Cómo se activa una bolsa de aire?

En colisiones frontales o casi frontales de moderadas a severas, incluso los ocupantes con cinturones pueden tener contacto con el volante de conducción o el tablero de instrumentos. En colisiones laterales de moderadas a severas, incluso los ocupantes con cinturones pueden tener contacto con el interior del vehículo.

Las bolsas de aire complementan la protección de los cinturones de seguridad distribuyendo la fuerza del impacto de manera más uniforme sobre el cuerpo de los ocupantes.

Pero las bolsas de aire no ayudarían en muchos tipos de colisiones, principalmente debido a que el movimiento del ocupante no es hacia tales bolsas de aire. Vea *¿Cuándo se debe inflar una bolsa de aire?* ⇨ 35.

Las bolsas de aire se deben considerar únicamente como un complemento para los cinturones de seguridad.

## ¿Qué observará después de que se infle una bolsa de aire?

Después de que las bolsas de aire frontales y las de impacto lateral montadas en el asiento se inflan, se desinflan rápidamente, tan rápido que algunas personas pueden no percatarse que las bolsas de aire se inflaron. Algunos componentes del módulo de la bolsa de aire pueden estar calientes durante varios minutos. Vea *¿En dónde están las bolsas de aire?* ⇨ 34 para conocer la ubicación de los módulos de bolsas de aire.

Las partes de la bolsa de aire que entran en contacto con usted pueden estar tibias, pero no demasiado calientes al tacto. Puede haber un poco de humo y polvo que sale de la ventilación de las bolsas de aire desinfladas. El inflado de la bolsa de aire no previene que el conductor vea hacia fuera

del parabrisa o sea capaz de conducir el vehículo, ni previene que las personas abandonen el vehículo.

### Advertencia

Cuando la bolsa de aire se infla, puede haber polvo en el aire. Este polvo podría causar problemas de respiración para personas con historial de asma u otros problemas respiratorios. Para evitar esto, todas las personas dentro del vehículo deben salir tan pronto como sea seguro hacerlo. Si tiene problemas respiratorios pero no puede salir del vehículo después de que se infle la bolsa de aire, entonces obtenga aire fresco abriendo una ventanilla o una puerta. Si experimenta problemas de respiración después del despliegue de una bolsa de aire, debería buscar atención médica.

El vehículo tiene una función que desbloquea automáticamente las puertas, gira las luces internas, intermitentes de advertencia de peligro y cierra el sistema de combustible después de que se activen las bolsas de aire. La función también puede activarse, sin el inflado de la bolsa de aire, después de un evento que exceda el límite

predeterminado. Después de apagar la ignición y encenderla de nuevo, el sistema de combustible regresará a la operación normal; las puertas se pueden bloquear, y las luces interiores se pueden apagar, y las Intermitentes de advertencia de peligro se pueden apagar usando los controles para tales funciones. Si cualquiera de estos sistemas se daña en el accidente, pueden no operar normalmente.

#### Advertencia

Un choque con fuerza suficiente para activar las bolsas de aire puede dañar también funciones importantes del vehículo, como el sistema de combustible, frenos y sistema de dirección, etc. Aunque el vehículo presente aparentemente condiciones adecuadas de manejo después de un choque, puede haber daños ocultos que dificulten su manejo seguro.

Tenga cuidado en caso que deba intentar arrancar de nuevo el motor después de un choque.

En muchos choques lo suficiente severos para inflar una bolsa de aire, los parabrisas se rompen debido a la deformación del

vehículo. También puede ocurrir un rompimiento adicional del parabrisas a partir de la bolsa de aire del pasajero frontal exterior.

- Las bolsas de aire están diseñadas para inflarse sólo una vez. Después que la bolsa de aire se infla, necesitará algunas partes nuevas para el sistema de bolsa de aire. Si no las obtiene, el sistema de bolsa de aire no estará ahí para protegerlo en otro choque. El sistema nuevo incluirá módulos de bolsa de aire y posiblemente otras partes. El manual de servicio para el vehículo cubre la necesidad de reemplazar otras partes.
- El vehículo tiene un módulo de detección y diagnóstico de choque que registra la información después de un choque. Vea *Grabación de datos y privacidad del vehículo* ⇨ 207 y *Grabadoras de datos eventos* ⇨ 207.
- Sólo permita que técnicos calificados trabajen en el sistema de bolsa de aire. El servicio inadecuado puede causar que el sistema de la bolsa de aire no funcione adecuadamente. Vea a su distribuidor para que realice el servicio.

## Dar servicio a vehículos equipados con bolsa de aire

Las bolsas de aire afectan cómo se debe dar servicio al vehículo. Hay partes del sistema de bolsa de aire en varios lugares alrededor del vehículo. Su distribuidor y el manual de servicio tienen información respecto al servicio del vehículo y el sistema de bolsa de aire.

#### Advertencia

Una bolsa de aire se puede inflar durante un servicio inadecuado, hasta un lapso de 10 segundos después de que el vehículo se apague y se desconecte la batería. Puede resultar lastimado si está cerca de una bolsa de aire cuando se infla. Evite los conectores amarillos. Probablemente son parte del sistema de la bolsa de aire. Asegúrese de seguir los procedimientos de servicio adecuados, y asegúrese que la persona que realiza el trabajo esté calificada para ello.

## Agregar equipo a vehículos equipados con bolsa de aire

Agregar objetos que cambien el marco del vehículo, el sistema de defensa, la altura, el extremo frontal o el metal de la placa lateral, podría evitar que el sistema de bolsa de aire funcione adecuadamente.

La operación del sistema de bolsa de aire también puede ser afectada por el cambio, incluyendo la reparación o reemplazo incorrectos, de cualquier parte de las siguientes:

- Sistema de bolsa de aire, incluyendo módulos de bolsa de aire, sensores de impacto frontal o lateral, módulo de detección y diagnóstico, o cableado de bolsa de aire
- Asientos delanteros, incluyendo, costuras o cierres
- Cinturones de seguridad
- Volante, tablero de instrumentos, moldura de techo, o moldura decorativa del pilar
- Sellos interiores de puerta, incluyendo altavoces

Su distribuidor y el manual de servicio tienen información sobre la ubicación de los módulos y sensores de la bolsa de aire,

módulo de detección y diagnóstico, y el cableado de la bolsa de aire junto con los procedimientos de reemplazo adecuados.

Si el vehículo se debe modificar debido a alguna discapacidad y no sabe si estas modificaciones afectarán el sistema de bolsas de aire, o si tiene preguntas sobre la afectación al sistema de bolsas de aire al modificar el vehículo por cualquier otro motivo, vea a su distribuidor.

## Revisión del sistema de las bolsas de aire

El sistema de bolsas de aire no necesita mantenimiento o reemplazo programado regularmente. Asegúrese que la luz de disponibilidad de bolsa de aire esté funcionando. Vea *Luz de disponibilidad de bolsa de aire* ⇨ 60.

### Precaución

Si la cubierta de una bolsa de aire está dañada, abierta, o rota, la bolsa de aire puede no funcionar adecuadamente. No abra o rompa las cubiertas de la bolsa de aire. Si cualquier cubierta de bolsa de aire está abierta o rota, pida que se

(Continúa)

### Precaución (Continúa)

reemplace la cubierta de la bolsa de aire y/o el módulo de la bolsa de aire. Vea *¿En dónde están las bolsas de aire?* ⇨ 34 para conocer la ubicación de los módulos de bolsas de aire. Vea a su concesionario para que realice el servicio.

## Reemplazo de partes del sistema de bolsa de aire después de una colisión

### Advertencia

Un choque puede dañar los sistemas de la bolsa de aire en el vehículo. Un sistema de bolsa de aire dañado puede no protegerlo y a su(s) pasajero(s) durante un choque, resultando en lesiones serias o incluso la muerte. Para ayudar a asegurar que los sistemas de bolsa de aire funcionen adecuadamente después de un choque, pida que sean inspeccionados y se realicen las sustituciones necesarias tan pronto como sea posible.

Si una bolsa de aire se infla, necesitará reemplazar las partes del sistema de bolsa de aire. Vea a su distribuidor para que realice el servicio.

Si la luz de disponibilidad de bolsa de aire permanece encendida después de que se arranca el vehículo o se enciende mientras conduce, el sistema de bolsa de aire puede no funcionar adecuadamente. Haga revisar Inmediatamente el vehículo. Vea *Luz de disponibilidad de bolsa de aire* ⇨ 60.

## Restricciones para niños

### Niños Mayores



Uso de cinturón de seguridad correcto para niños mayores

Para verificar si un niño puede utilizar un cinturón de regazo y hombro, asegúrese de que las rodillas del niño doblen cómodamente en el borde del asiento. El cinturón de hombro debe estar posicionado entre el cuello y el brazo del niño y el cinturón de regazo lo más bajo posible sobre la cadera del niño.

#### Peligro

- Las estadísticas de accidentes muestran que los niños están más seguros si están en el asiento trasero y usan un cinturón de seguridad de una manera adecuada.
- Los niños que no usen el cinturón de seguridad pueden salir proyectados en un choque.
- Siempre que un niño esté ocupando un asiento, el cinturón de regazo debe estar en una posición baja cerca de las caderas, tocando los muslos del niño. Esto evita la carga al abdomen en un accidente.



#### Peligro

Esta imagen muestra a un niño sentado en un asiento con un cinturón de cadera-regazo usado incorrectamente. Si un niño usa el cinturón de esta manera, en un accidente el niño puede sufrir lesiones y el riesgo de muerte.

## Sistemas de Restricción para Niños

Los bebés y niños deben ir en el asiento trasero y tener los cinturones colocados adecuadamente, de acuerdo con los términos de este manual.



## 40 Asientos y sistemas de sujeción

Los huesos de la cadera de un niño pequeño son demasiado pequeños de forma que el cinturón de seguridad regular del vehículo puede no permanecer bajo sobre los huesos de la cadera, tal como debería. En su lugar, existe la posibilidad que imponga carga al abdomen y cause lesiones serias o fatales en un accidente.



### Peligro

NUNCA use un asiento de seguridad para niños que vea hacia atrás en un asiento protegido por una BOLSA DE AIRE ACTIVA frente a éste; puede ocurrir la MUERTE o LESIONES SERIAS para el NIÑO.

### Peligro

Un niño en un asiento de seguridad que ve hacia atrás se puede lesionar seriamente o morir si la bolsa de aire del pasajero exterior frontal se infla. Esto se debe a que la parte posterior del asiento de seguridad del niño que ve hacia atrás estaría muy cerca a la bolsa de aire que se infla. Un niño en un asiento de seguridad que ve hacia el frente se puede lesionar seriamente o morir si la bolsa de aire del pasajero exterior frontal se infla y el asiento del pasajero está en posición hacia delante.

Cuando se usa un asiento de seguridad para niños, ponga atención a las siguientes instrucciones de uso e instalación y también las incluidas con el asiento de seguridad para niños.

Siempre cumpla con las regulaciones locales y nacionales. En algunos países, el uso de asientos de seguridad para niños está prohibido en ciertos estados.

| Grupo   | Clase de peso        |
|---------|----------------------|
| Grupo 0 | Hasta 10 kg (22 lbs) |

| Grupo     | Clase de peso            |
|-----------|--------------------------|
| Grupo 0+  | Hasta 13 kg (28 lbs)     |
| Grupo I   | 9 a 18 kg (20 a 39 lbs)  |
| Grupo II  | 15 a 25 kg (34 a 55 lbs) |
| Grupo III | 22 a 36 kg (49 a 79 lbs) |

A



B



C

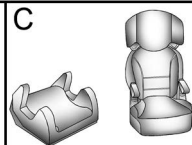

**Modelo A** : Grupo 0 y 0+ – Asiento de bebé

**Modelo B** : Grupo I – Asiento de seguridad para niño

**Modelo C** : Grupo II y III – Asiento de refuerzo

Los asientos de seguridad para niños están diseñados para sujetarse con el cinturón de cadera-hombro o anclas ISOFIX. Algunos asientos de seguridad para niño también usan un anclaje superior o pata de soporte.

### Clasificación de asientos de seguridad para niños

Como referencia, los asientos de seguridad para niños disponibles en el mercado se clasifican en función de la masa del niño. Observe cuidadosamente las instrucciones de instalación y uso proporcionadas por el fabricante del asiento de seguridad para niños.

Cuando elija un asiento de seguridad para niños, es importante considerar la altura del niño además de su edad y peso.

#### Peligro

- Asegúrese que el asiento de seguridad para niños esté instalado adecuadamente. Si el asiento de seguridad para niños no está sujeto adecuadamente, se incrementa el riesgo de lesiones graves en caso de accidente.

(Continúa)

#### Peligro (Continúa)

- No sujete o coloque objetos u otros materiales en el asiento de seguridad para niños.
- No deje objetos sueltos en el vehículo. Durante un impacto, un objeto puede moverse y causar lesiones a los ocupantes.
- Después de un choque, es necesario reemplazar el asiento de seguridad para niños ya que puede haber sufrido daños no visibles.
- Siempre asegure a su niño en un asiento de seguridad para niños, incluso en viajes cortos.
- Permita que los niños entren y salgan del vehículo sólo del lado contrario al tráfico.

#### Advertencia

- Cuando lleve a un niño, siga los procedimientos para transporte del niño establecidos por las leyes locales.

(Continúa)

#### Advertencia (Continúa)

- En algunos países, el uso de asientos de seguridad para niños está prohibido en ciertos estados.
- Después de retirar al niño del vehículo, mantenga el asiento de seguridad para niños sujeto con el cinturón de seguridad o ISOFIX, para evitar que el asiento de seguridad para niños sea arrojado hacia el frente en caso de frenado repentino.

Asegúrese que el asiento de seguridad para niños:

- Esté instalado de acuerdo con las instrucciones proporcionadas por el fabricante del asiento de seguridad para niños.
- Tenga la etiqueta de aprobación de certificación de las regulaciones de seguridad, en términos de las leyes locales.
- Sea adecuado para su vehículo.

### Selección de asiento de seguridad para niños correcto

Los asientos traseros son la ubicación más conveniente para asegurar un asiento de seguridad para niños.

Los infantes deben viajar viendo hacia atrás en el vehículo tanto como sea posible. Esto asegura que la columna del niño, que todavía es muy débil, esté bajo menos esfuerzo en el caso de un choque.

General Motors recomienda usar un asiento de seguridad para niños de GM genuino.

Asegúrese que el asiento de seguridad para niños que se va a instalar sea compatible con el tipo de vehículo.

Asegúrese que la ubicación de montaje del asiento de seguridad para niños dentro del vehículo sea correcta de acuerdo con las tablas incluidas en este manual. Vea *Dónde poner el sistema de retención infantil* ⇨ 42.

Las disposiciones establecidas por las leyes tienen prioridad sobre las disposiciones de este manual.

#### Peligro

Nunca use un cinturón de seguridad sencillo con un adulto y un niño. Durante un impacto, el cinturón de seguridad ejercerá fuerte presión en el niño, causando lesiones serias o fatales.

Nunca permita que dos niños compartan el mismo cinturón de seguridad. Ambos podrían sufrir lesiones serias en un accidente.

#### Peligro

Los bebés y niños nunca se deben llevar sentados en las piernas de otro ocupante.

Aunque el bebé no pese mucho, será demasiado pesado durante un accidente y será imposible sostenerlo, incluso si el ocupante está sujeto al cinturón de seguridad.



### Dónde poner el sistema de retención infantil



 **Peligro**

NUNCA use un asiento de seguridad para niños que vea hacia atrás en un asiento protegido por una BOLSA DE AIRE ACTIVA frente a éste; puede ocurrir la MUERTE o LESIONES SERIAS para el NIÑO.

 **Peligro**

Un niño en un asiento de seguridad que ve hacia atrás se puede lesionar seriamente o morir si la bolsa de aire del pasajero exterior frontal se infla. Esto se debe a que la parte posterior del asiento de seguridad del niño que ve hacia atrás estaría muy cerca a la bolsa de aire que se infla. Un niño en un asiento de seguridad que ve hacia el frente se puede lesionar seriamente o morir si la bolsa de aire del pasajero exterior frontal se infla y el asiento del pasajero está en posición hacia delante.

**Idoneidad de instalación de asiento de seguridad para niños**

La siguiente tabla muestra las opciones permisibles para sujetar un asiento de seguridad para niños con un cinturón de seguridad de tres puntos.

## 44 Asientos y sistemas de sujeción

| Clase de peso y edad |                                     | Posiciones de asiento          |                   |                 |
|----------------------|-------------------------------------|--------------------------------|-------------------|-----------------|
|                      |                                     | Asiento delantero del pasajero | Asientos Traseros |                 |
|                      |                                     |                                | Exterior trasera  | Central trasera |
| Grupo 0              | Hasta 10 kg o aprox. 10 meses       | X                              | U2                | U2              |
| Grupo 0+             | Hasta 13 kg o aprox. 2 años         | X                              | U2                | U2              |
| Grupo I              | 9 a 18 kg o aprox. 8 meses a 4 años | X                              | U2                | U2              |
| Grupo II             | 15 a 25 kg o aprox. 3 a 7 años      | X                              | U2                | U2              |
| Grupo III            | 22 a 36 kg o aprox. 6 a 12 años     | X                              | U2                | U2              |

X = No se permite asiento de seguridad para niños en esta posición y clase de peso.

U1 = Instalación permitida junto con un cinturón de seguridad de tres puntos (Universal). Ajuste el asiento lo más atrás que pueda recorrerse.

U2 = Instalación permitida junto con un cinturón de seguridad de tres puntos (Universal). Mueva el asiento hacia adelante tanto como sea necesario o ajuste la inclinación de respaldo del asiento tanto como sea necesario a una posición vertical para asegurar que no haya interferencia entre el asiento de seguridad para niños en el asiento trasero y el respaldo del asiento delantero.

### Idoneidad de instalación de asiento de seguridad para niños ISOFIX

La siguiente tabla muestra las opciones permisibles para instalar un asiento de seguridad para niños ISOFIX con soportes ISOFIX.

| Clase de peso y edad  | Tamaño de clase | Accesorio | Posiciones ISOFIX de vehículo  |                   |                 |
|---|-----------------|-----------|--------------------------------|-------------------|-----------------|
|   |                 |           | Asiento delantero del pasajero | Asientos Traseros |                 |
|   |                 |           |                                | Exterior trasera  | Central trasera |
| Grupo 0:<br>Hasta 10 kg o aprox.<br>10 meses  | E               | ISO/R1    | X                              | IL1               | X               |
| Grupo 0+:<br>Hasta 13 kg o aprox.<br>2 años   | E               | ISO/R1    | X                              | IL1               | X               |
|   | D               | ISO/R2    | X                              | X                 | X               |
|   | C               | ISO/R3    | X                              | X                 | X               |
| Grupo I:<br>9 a 18 kg o aprox. 8<br>meses a 4 años  | D               | ISO/R2    | X                              | X                 | X               |
|   | C               | ISO/R3    | X                              | X                 | X               |
|   | B               | ISO/F2    | X                              | IL, IUF           | X               |
|   | B1              | ISO/F2X   | X                              | IL, IUF           | X               |
|   | A               | ISO/F3    | X                              | IL, IUF           | X               |
| X = No se aprueba un asiento de seguridad para niños ISOFIX en esta clase de peso.  |                 |           |                                |                   |                 |
| IL = Adecuado para asientos de seguridad para niños ISOFIX particulares de las categorías "vehículo específico", "restringido" o "semi-universal". El asiento de seguridad para niños ISOFIX debe estar aprobado para el tipo de vehículo específico. |                 |           |                                |                   |                 |
| 1 = Mueva el asiento delantero hacia adelante tanto como sea necesario para asegurar que no haya interferencia entre el asiento de seguridad para niños en el asiento trasero y el respaldo del asiento delantero.                                    |                 |           |                                |                   |                 |
| IUF = Adecuado para asientos de seguridad para niños que ven al frente ISOFIX de categoría universal aprobados para uso en esta clase de peso.  |                 |           |                                |                   |                 |

Clase de tamaño ISOFIX y dispositivo de asiento:

**A - ISO/F3** : Asiento de seguridad para niños que ve al frente para niños de tamaño máximo en la clase de peso de 9 a 18 kg.

**B - ISO/F2** : Asiento de seguridad para niños que ve al frente para niños más pequeños en la clase de peso de 9 a 18 kg.

**B1 - ISO/F2X** : Asiento de seguridad para niños que ve al frente para niños más pequeños en la clase de peso de 9 a 18 kg.

**C - ISO/R3** : Asiento de seguridad para niños que ve hacia atrás para niños de tamaño máximo en la clase de peso hasta 18 kg.

**D - ISO/R2** : Asiento de seguridad para niños que ve hacia atrás para niños más pequeños en la clase de peso hasta 18 kg.

**E - ISO/R1** : Asiento de seguridad para niños que ve hacia atrás para niños pequeños en la clase de peso hasta 13 kg.

**F - ISO/L1** : Asiento de seguridad para niños de posición viendo al lado izquierdo (cuna de viaje).

**G - ISO/L2** : Asiento de seguridad para niños de posición viendo al lado derecho (cuna de viaje).

### Sistemas de Restricción para Niños ISOFIX



Asiento trasero

Los anclajes ISOFIX están situados cerca del pliegue entre el respaldo del asiento y el cojín del asiento y se identifican con .

Asegure los asientos de seguridad para niños ISOFIX a las anclas ISOFIX.

Las posiciones del asiento de seguridad para niños ISOFIX específicas del vehículo están marcadas en la tabla "Idoneidad de instalación de sistemas de asiento de seguridad para niños ISOFIX". Vea *Dónde poner el sistema de retención infantil* ⇨ 42.

### Aseguramiento de asiento de seguridad para niños a anclas ISOFIX

1. Coloque el asiento de seguridad para niños en el frente del asiento en el que se instalará.
2. Asegure las conexiones ISOFIX a las anclas ISOFIX siguiendo las instrucciones que se incluyeron con el asiento de seguridad para niños.
3. Asegure que el asiento de seguridad para niños esté instalado firmemente al asiento.
4. Se debe usar una correa de anclaje superior o una pata de soporte además de las anclas ISOFIX.

## Anclas de atadura superior del vehículo



Las anclas de sujeción superiores están debajo de las cubiertas detrás del asiento trasero en el panel de relleno y están siempre alineadas con los asientos traseros e identificadas con el símbolo .

No sujete nada además de un sistema de asiento de seguridad para niños a los anclajes de atadura superior del vehículo.

### Instrucciones para sujetar el asiento de seguridad para niños al anclaje de atadura superior:

Si el fabricante del asiento de seguridad para niños recomienda que se sujete una atadura superior, sujete y apriete la atadura

superior al anclaje de atadura superior, si está equipado. Refiérase a las instrucciones del asiento con retención infantil y a los siguientes pasos:

1. Encuentre el anclaje de atadura superior.
2. Dirija el recorrido, conecte y apriete la correa superior de acuerdo con las instrucciones de asiento de seguridad para niños y las siguientes instrucciones:

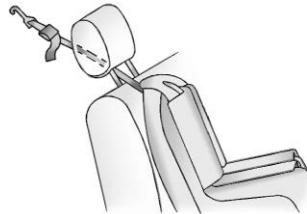

- Si la posición que está utilizando tiene una cabecera ajustable y está utilizando sólo una atadura, levante la cabecera y pase la correa por debajo de la cabecera así como entre las barras de la cabecera.

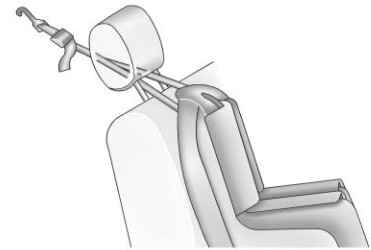

- Si la posición que está utilizando tiene una cabecera ajustable y está utilizando una atadura dual, levante la cabecera y pase la correa por debajo de la cabecera así como entre las barras de la cabecera.
3. Asegúrese que el gancho del anclaje de atadura superior del asiento de seguridad para niños esté completamente cerrado y asegurado al anclaje de atadura superior.

### Restricciones que aseguran al niño

Los bebés y niños deben ir en el asiento trasero y tener los cinturones colocados adecuadamente, de acuerdo con los términos de este manual.



 Peligro

NUNCA use un asiento de seguridad para niños que vea hacia atrás en un asiento protegido por una BOLSA DE AIRE ACTIVA frente a éste; puede ocurrir la MUERTE o LESIONES SERIAS para el NIÑO.

 Peligro

Un niño en un asiento de seguridad que ve hacia atrás se puede lesionar seriamente o morir si la bolsa de aire del pasajero exterior frontal se infla. Esto se debe a que la parte posterior del asiento de seguridad del niño que ve hacia atrás estaría muy cerca a la bolsa de aire que se infla. Un niño en un asiento de seguridad que ve hacia el frente se puede lesionar seriamente o morir si la bolsa de aire del pasajero exterior frontal se infla y el asiento del pasajero está en posición hacia delante.

Si la restricción para niños utiliza una atadura superior, consulte en *Dónde poner el sistema de retención infantil* ⇨ 42 las ubicaciones del anclaje de atadura superior.

No asegure el asiento de seguridad para niños en una posición sin el anclaje de atadura superior si la ley nacional o local requiere que se ancle la atadura superior, o si las instrucciones incluidas con el asiento de seguridad para niños dicen que se debe anclar la atadura superior.

Cuando se utiliza un cinturón de seguridad de tres puntos para asegurar la restricción para niños en esta posición, siga las instrucciones que vienen con la restricción para niños y las siguientes instrucciones:

1. Coloque el asiento con retención infantil sobre el asiento.
2. Tome la placa de cerrojo, y pase las porciones de cintura y hombro del cinturón de seguridad del vehículo a través o alrededor del asiento de seguridad para niños. Las instrucciones del asiento con retención infantil le mostrarán cómo hacerlo.
3. Empuje la placa de cerrojo dentro del broche hasta que escuche un sonido de clic.

Coloque el botón de liberación sobre la hebilla, lejos del asiento de seguridad para niños, de tal forma que el cinturón de seguridad se desabroche rápidamente si es necesario.

4. Siga las instrucciones en el manual del propietario del asiento de seguridad para apretar y bloquear el asiento de seguridad para niños al utilizar el cinturón de seguridad del vehículo.
5. Si el asiento con retención infantil tiene una atadura superior, siga las instrucciones del fabricante del asiento con retención infantil respecto al uso de la atadura superior. Vea *Sistemas de Restricción para Niños ISOFIX* ⇨ 46.
6. Antes de colocar un niño en el asiento con retención infantil asegúrese que esté sujeto firmemente en su lugar. Empuje y jale el asiento de seguridad para niños en diferentes direcciones para cerciorarse de que esté seguro.

Para remover el asiento de seguridad, siga las instrucciones del manual del propietario del asiento de seguridad para desbloquearlo. Desabroche el cinturón de seguridad del vehículo y permítale regresar a la posición guardada. Si la atadura superior está sujeta al anclaje de atadura superior, desconéctela.

## Almacenamiento

### Compartimientos de almacenamiento

|   |    |
|---|----|
| Compartimientos de almacenamiento ..... | 49 |
| Guantera .....                          | 49 |
| Portavasos .....                        | 49 |
| Almacenamiento del descansabrazos. ...  | 50 |

### Características adicionales del almacenamiento

|                                |    |
|--------------------------------|----|
| Triángulo de Advertencia ..... | 50 |
|--------------------------------|----|

## Compartimientos de almacenamiento

### Advertencia

NO almacene objetos pesados o filosos en los compartimientos de almacenamiento. En un accidente, podrían hacer que se abriera la cubierta y herir a alguien.

## Guantera



La guantera debe estar cerrada al conducir.

## Portavasos

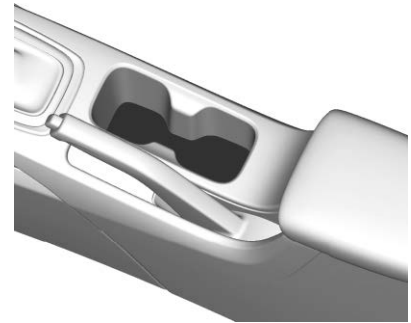

Los portavasos están ubicados en la consola central.

## Almacenamiento del descansabrazos.

Almacenamiento de descansabrazos delantero

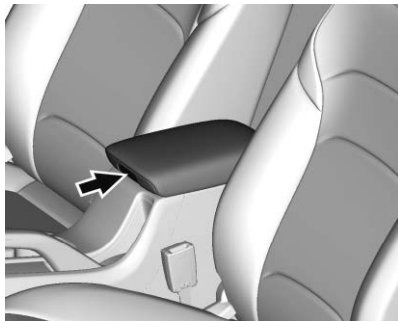

Si el vehículo está equipado con almacenamiento de descansabrazos delantero, levante el descansabrazos para abrir el compartimento de almacenamiento.

## Características adicionales del almacenamiento

Triángulo de Advertencia

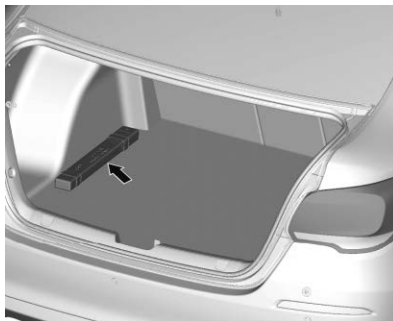

El triángulo de emergencia está almacenado en la cajuela.

## Instrumentos y Controles

### Controles

|                                       |    |
|---------------------------------------|----|
| Ajuste del volante de dirección ..... | 52 |
| Controles al volante .....            | 52 |
| Claxon .....                          | 52 |
| Limpiador/lavador de parabrisas ..... | 52 |
| Reloj .....                           | 54 |
| Tomas de corriente .....              | 54 |

### Luces de advertencia, marcadores e indicadores

|   |    |
|---|----|
| Luces de advertencia, marcadores e indicadores .....      | 54 |
| Cuadro de instrumentos .....                              | 56 |
| Velocímetro .....   | 57 |
| Odómetro .....  | 57 |
| Odómetro de viaje .....                                   | 57 |
| Tacómetro .....   | 58 |
| Indicador de combustible .....                            | 58 |
| Indicador de temperatura del refrigerante del motor ..... | 59 |
| Recordatorios de cinturón de seguridad .....              | 59 |
| Luz de disponibilidad de bolsa de aire .....              | 60 |
| Luz del sistema de carga .....                            | 60 |
| Falla de luz indicadora (Luz Revise el motor) .....       | 61 |

|  |    |
|--|----|
| Luz de aviso para servicio del vehículo inmediato .....            | 62 |
| Luz de advertencia del sistema de frenos .....                     | 62 |
| Luz de advertencia del Sistema de Frenos Antibloqueo (ABS) .....   | 63 |
| Luz de cambio .....  | 63 |
| Luz de advertencia de dirección hidráulica .....                   | 63 |
| Luz de tracción apagada .....                                      | 63 |
| Luz StabiliTrak Off (StabiliTrak apagado) .....                    | 64 |
| Luz del Sistema de Control de Tracción (TCS)/StabiliTrak .....     | 64 |
| Luz de advertencia de Temperatura del refrigerante del motor ..... | 64 |
| Luz de presión de las llantas .....                                | 65 |
| Luz de presión de aceite del motor .....                           | 65 |
| Luz del modo de ahorro de combustible .....                        | 66 |
| Luz de advertencia de combustible bajo .....                       | 66 |
| Modo parada automática .....                                       | 66 |
| Luz de seguridad .....   | 66 |
| Luz indicadora de luces altas encendidas .....                     | 66 |
| Luz antiniebla trasera .....                                       | 66 |
| Recordatorio de luces encendidas .....                             | 67 |
| Luz de Puerta entreabierta .....                                   | 67 |

### Pantallas de información

|  |    |
|--|----|
| Centro de información del conductor (DIC) (Nivel básico) .....   | 67 |
| Centro de información del conductor (DIC) (Nivel superior) ..... | 68 |

### Mensajes del vehículo

|   |    |
|---|----|
| Mensajes del vehículo (Cuadro base) ...       | 70 |
| Mensajes del vehículo (Cuadro superior) ..... | 70 |
| Mensajes de potencia del motor .....          | 71 |
| Mensajes de velocidad del vehículo .....      | 71 |

### Personalización del vehículo

|                                    |    |
|------------------------------------|----|
| Personalización del vehículo ..... | 71 |
|------------------------------------|----|

## Controles

### Ajuste del volante de dirección

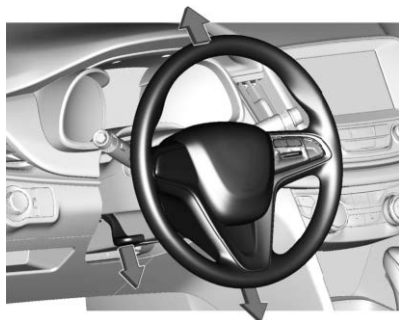

Para ajustar el volante de la dirección:

1. Jale la palanca hacia abajo.
2. Baje o suba el volante de la dirección.
3. Jale la palanca hacia arriba para fijar el volante en su lugar.

No ajuste el volante mientras maneja.

### Controles al volante

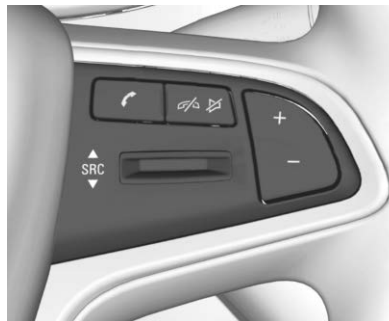

Si están equipados, algunos controles de audio se pueden ajustar en el volante.

Vea *Controles al volante (Base)* ⇨ 81 o *Controles al volante (Nivel superior)* ⇨ 81 en el Sistema de Infoentretenimiento, en Introducción.

### Claxon

Oprima  en la almohadilla del volante para hacer sonar el claxon.

### Limpiador/lavador de parabrisas

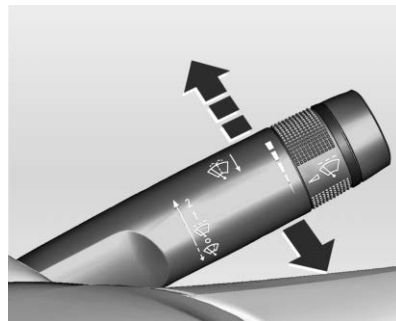



La palanca del limpiaparabrisas/lavador está en el costado de la columna de dirección. Con la ignición encendida o en ACC/ACCESSORY (accesorios), mueva la palanca del limpiaparabrisas para seleccionar la velocidad del limpiador.

2 : Úselo para pasadas rápidas.

1 : Úselo para pasadas lentas.



 : Mueva la palanca hacia arriba a INT para pasadas intermitentes, después ajuste la banda para controlar la frecuencia de las pasadas.

 : Utilice para apagar los limpiadores.

 : Para una sola pasada, mueva brevemente la palanca hacia abajo. Para varios barridos, mantenga la palanca abajo.

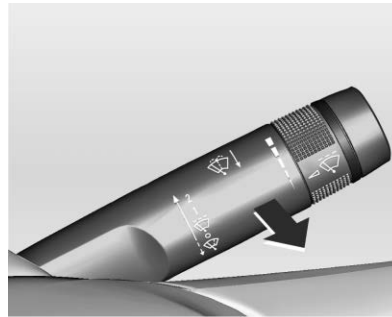

 : Jale la palanca del limpiaparabrisas hacia usted para rociar líquido de lavado del parabrisas y activar las escobillas. Las escobillas continuarán hasta que se libere la palanca o se alcance el tiempo máximo de lavado. Cuando se libera la palanca, pueden ocurrir barridos adicionales, que dependen de cuánto tiempo se haya activado el lavador del parabrisas. Vea *Líquido del lavaparabrisas* ⇨ 145 para obtener más información sobre el llenado del depósito del lavaparabrisas.

### Advertencia

En tiempo muy frío no utilice el lavador hasta que el parabrisas esté templado. De lo contrario, el líquido del lavador formará hielo y bloqueará su visión.

Limpie la nieve y el hielo de las plumas del limpiador y del parabrisas antes de usarlas. Si están congeladas en el parabrisas, aflójelas con cuidado o derrita el hielo. Las hojas dañadas se deben reemplazar. Vea *Cambio de la pluma limpiaparabrisas* ⇨ 148.

La nieve o el hielo pesados pueden sobrecargar el motor del limpiador. Si el motor del limpiaparabrisas se sobrecalienta, los limpiaparabrisas se detendrán hasta que el motor se enfríe y el control del limpiador se apague. Vea *Sobrecarga del sistema eléctrico* ⇨ 151.

### Estacionamiento de limpiaparabrisas

Si la ignición se apaga mientras los limpiadores estén en LO, HI, o INT, se detendrán inmediatamente.

Si la palanca de los limpiaparabrisas se mueve entonces a OFF antes que se abra la puerta del conductor o dentro de 10

minutos, los limpiaparabrisas se restablecerán y se moverán hasta la base del parabrisas.





Si se mueve la ignición hasta off (apagado) mientras los limpiadores están haciendo pasadas para lavado del parabrisas, los limpiaparabrisas continuarán operando hasta que lleguen a la base del parabrisas.

### Reloj

#### Radio base

La hora se proyecta en la pantalla de infoentretenimiento.

El reloj se puede ajustar utilizando los controles de la columna central. Para ajustar la hora:

1. Presione SET  repetidamente hasta que parpadee la hora en la pantalla.
2. Presione  o  para cambiar Hora o Minuto.
3. Presione SET  para guardar el cambio.

#### Radio de alta gama

La hora se proyecta en la pantalla de infoentretenimiento.

El reloj se puede ajustar utilizando los controles del sistema de infoentretenimiento. Para ajustar la fecha u hora:

1. Toque Configuración en la página principal del sistema de Infoentretenimiento, luego seleccione Hora o Fecha.
2. Toque los controles de infoentretenimiento para cambiar hora, minuto, año, mes o día. Para cambiar entre la configuración de 12 y 24 horas, toque Formato 24 Horas o Formato 12 Horas en la página Hora.

### Tomas de corriente

Las tomas de corriente para accesorios se pueden utilizar para conectar equipos eléctricos, como teléfonos celulares, o reproductores de MP3.

Hay una toma de corriente auxiliar situada bajo el sistema de climatización.

La toma se energiza cuando la ignición está encendida, en ACC/ACCESSORY (accesorios), o hasta que se abra la puerta del conductor dentro de los siguientes 10 minutos de apagar el vehículo. *Vea Energía retenida para los accesorios (RAP) ⇨ 116.*

#### Precaución

Dejar equipo eléctrico conectado por mucho tiempo mientras el vehículo está apagado descargará la batería. Desconecte siempre el equipo eléctrico cuando no se utilice y no conecte equipo que exceda la clasificación máxima de 20 amps.

Cuando agregue equipo eléctrico, asegúrese de seguir las instrucciones de instalación incluidas con el equipo.

#### Precaución

Colgar equipo pesado de las tomas puede causar daños que no están cubiertos por la garantía del vehículo. Las tomas están diseñadas para conectar sólo enchufes de accesorios, como cables de carga de teléfonos celulares.

### Luces de advertencia, marcadores e indicadores

Las luces de advertencia y los medidores pueden dar aviso de que algo está mal antes de que se convierta en algo lo suficientemente serio como para necesitar

una reparación o reemplazo costoso. Evite lesiones poniendo atención a las luces de advertencia y a los medidores.

Algunas luces se encienden brevemente cuando se enciende el motor para indicar que todo está funcionando. Cuando una de las luces de advertencia se enciende y permanece encendida mientras conduce, o cuando uno de los medidores muestra que puede haber un problema, revise la sección que le explica qué hacer. Esperar para hacer alguna reparación puede ser costoso, e incluso peligroso.



## Cuadro de instrumentos



Base



## Velocímetro

El velocímetro muestra la velocidad del vehículo ya sea en kilómetros por hora (km/h) o en millas por hora (mph).

## Nivel superior

## Odómetro

El odómetro muestra la distancia que ha recorrido el vehículo, ya sea en kilómetros o en millas.

## Odómetro de viaje

El odómetro de viaje muestra la distancia que ha recorrido el vehículo desde la última vez que el odómetro fue restablecido.

### Cuadro base

Se tiene acceso al odómetro de viaje a través del vástago de reinicio en el grupo. Mantenga presionado para restablecer.

### Cuadro superior

Se puede acceder y restablecer el odómetro de viaje a través del Centro de información del conductor (DIC). Vea *Centro de información del conductor (DIC) (Nivel básico)* ⇨ 67 o *Centro de información del conductor (DIC) (Nivel superior)* ⇨ 68.

### Tacómetro

El tacómetro muestra la velocidad del motor en revoluciones por minuto (rpm).

Para vehículos con sistema de paro/ arranque, cuando la ignición esté encendida, el tacómetro indica el estado de vehículo. Cuando señala a AUTO STOP (parada auto), el motor está apagado, pero el vehículo está encendido y puede moverse. El motor podría arrancar automáticamente en cualquier momento. Cuando el indicador señala OFF (apagado), el vehículo está apagado.

Cuando el motor está encendido, el tacómetro indicará las revoluciones por minuto (rpm) del motor. En la modalidad de

Parada auto, el tacómetro puede variar por varios cientos de rpm, cuando el motor se apaga y vuelve a arrancar.

Puede sentirse un ligero salto cuando la transmisión está determinando el rango de operación más eficiente en cuando a uso de combustible.

#### Precaución

Si el motor es operado con las RPM en el área de advertencia en el extremo alto del tacómetro, el vehículo se podría dañar, y el daño no estaría cubierto por la garantía del vehículo. No opere el motor con las rpm en el área de advertencia.

### Indicador de combustible

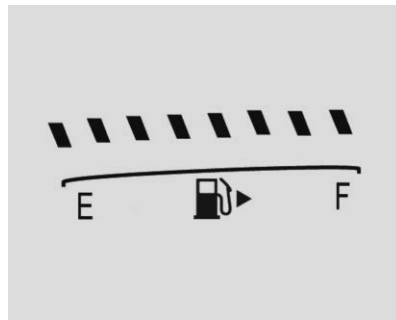

Cuando la ignición está activa, el indicador de combustible indica aproximadamente cuánto combustible queda en el tanque.

Una flecha en el indicador de combustible muestra el lado del vehículo en donde se encuentra el tanque.

Cuando el indicador se acerca al nivel de vacío, se enciende la luz de combustible bajo. Queda una pequeña cantidad de combustible, pero deberá llenarse pronto el tanque de combustible.

Estas son cuatro cosas que algunos usuarios preguntan. Ninguno de ellos muestra un problema con el indicador de combustible:

- En la estación de servicio, la bomba de combustible se apaga antes de que el medidor lea tanque lleno.
- Hay una pequeña diferencia de combustible al llenar hasta donde muestra el medidor. Por ejemplo, el medidor indicaba que el tanque estaba medio lleno, pero en realidad se requirió un poco más o un poco menos que medio tanque para rellenarlo.
- Éste se mueve un poco mientras se da vuelta en una esquina o se acelera.
- Le llevará unos segundos estabilizarse después de activar la ignición y vuelve a vacío cuando ésta se apaga.

### Indicador de temperatura del refrigerante del motor

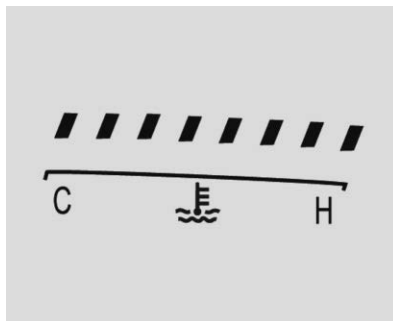

Ese indicador muestra la temperatura del refrigerante del motor.

Si el puntero se mueve hacia el área de advertencia en el extremo alto del indicador, el motor está demasiado caliente.

Si el vehículo ha estado operando en condiciones de conducción normales, salga del camino, detenga el vehículo y apague el motor tan pronto como sea posible. Vea *Sobrecalentamiento del motor* ⇨ 144.

### Recordatorios de cinturón de seguridad

#### Luz de recordatorio del cinturón de seguridad del conductor

Hay una luz de recordatorio para el cinturón de seguridad del conductor en el grupo de instrumentos.



Al arrancar el vehículo, esta luz parpadea y se puede encender una campanilla para recordar al conductor que abroche su cinturón de seguridad. Después la luz se queda prendida hasta que se abroche el cinturón. Este ciclo puede continuar varias veces si el conductor no abrocha su cinturón o si lo desabrocha mientras el vehículo está en movimiento.

Si el conductor tiene puesto el cinturón de seguridad, no se encenderá ni la luz ni el sonido.

### Luz de recordatorio del cinturón de seguridad del pasajero

El vehículo puede tener una luz de recordatorio de cinturón de seguridad del pasajero.



Al arrancar el vehículo, esta luz parpadea y se puede encender una campanilla para recordar a los pasajeros que abrochen su cinturón de seguridad. Después la luz se queda prendida hasta que se abra el cinturón. Este ciclo continúa varias veces si el pasajero no abrocha su cinturón o si lo desabrocha mientras el vehículo está en movimiento.

Si el pasajero tiene puesto el cinturón de seguridad, no se encenderá ni la campanilla ni el sonido.

La luz y la campanilla de recordatorio del cinturón de seguridad del pasajero delantero se pueden activar si se coloca algún objeto en el asiento, como un maletín, una bolsa de mano, una bolsa de víveres, una laptop u

otro aparato electrónico. Para desactivar la luz y/o la campanilla de recordatorio, retire el objeto del asiento o abra el cinturón de seguridad.

### Luz de disponibilidad de bolsa de aire

Esta luz indica si existe algún problema eléctrico con el sistema de bolsas de aire. La revisión del sistema incluye el(los) sensor(es) de la bolsa de aire, los pretensores, los módulos de la bolsa de aire, el cableado, el sensor de golpes y el módulo de diagnóstico. Para obtener más información sobre el sistema de las bolsas de aire, vea *Sistema de bolsas de aire* ⇨ 32.



La luz de estado de la bolsa de aire se enciende durante varios segundos al arrancar el vehículo. Si la luz no se enciende entonces, haga que la reparen de inmediato.

### Advertencia

Si la luz permanece encendida después de prender el vehículo o se enciende mientras va conduciendo, significa que el sistema no está funcionando correctamente. Es posible que las bolsas de aire del vehículo no se inflen durante un choque o se pueden inflar sin ocurrir un choque. Para ayudar a evitar lesiones, lleve su vehículo a servicio de inmediato.

### Luz del sistema de carga

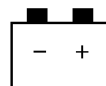

Esta luz deberá encenderse brevemente cuando se activa el interruptor de encendido, pero el motor no está funcionando, como verificación para demostrar que funciona.

Se debe apagar cuando el motor se enciende. Si la luz permanece encendida, o si se enciende mientras conduce, puede haber un problema con el sistema de carga eléctrico. Pida a su concesionario que lo

revise. Si conduce mientras esta luz está encendida se puede descargar la batería. Si se debe conducir una distancia corta con la luz encendida, apague todos los accesorios, como el radio y el aire acondicionado para ayudar a reducir el consumo de batería.

### Falla de luz indicadora (Luz Revise el motor)

Esta luz es parte del sistema de diagnóstico a bordo de control de emisiones del vehículo. Si esta luz está encendida mientras el motor está en operación, se detectó una falla y el vehículo puede requerir servicio. La luz debe encenderse para mostrar que está funcionando cuando la ignición está encendida con el motor sin funcionar. Vea *Posiciones del encendido* ⇨ 114.

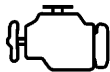

Con frecuencia las fallas son indicadas por el sistema antes de que cualquier problema sea perceptible. Estar al tanto de la luz y buscar servicio oportunamente cuando se encienda puede prevenir daño.

#### Precaución

Si el vehículo se conduce continuamente con esta luz encendida, puede ser que tampoco trabaje el sistema de control de emisiones, la economía de combustible puede ser más baja, y puede ser que el vehículo no marche suavemente. Esto puede generar reparaciones costosas que posiblemente no cubra la garantía del vehículo.

#### Precaución

Modificaciones al motor, transmisión, escape, admisión, o sistema de combustible, o el uso de llantas de reemplazo que no cumplan las especificaciones de la llanta original, pueden causar que esta luz se encienda. Esto puede generar reparaciones costosas no cubiertas por la garantía del vehículo. Esto también podría afectar la capacidad  
(Continúa)

#### Precaución (Continúa)

del vehículo de pasar una prueba de Inspección/mantenimiento de emisiones. Vea *Accesorios y modificaciones* ⇨ 134.

**Si la luz está parpadeando :** Se detectó una falla que podría dañar el sistema de control de emisiones e incrementar las emisiones del vehículo. Puede ser necesario realizar un diagnóstico y el servicio.

Para ayudar a prevenir daño, reduzca la velocidad del vehículo y evite aceleraciones pesadas y pendientes cuesta arriba.

Si la luz continúa parpadeando, encuentre un lugar seguro para estacionarse. Apague el vehículo y espere al menos 10 segundos antes de volver a encender el motor. Si la luz sigue parpadeando, siga las guías anteriores y lleve el vehículo a servicio con su distribuidor lo más pronto posible.

**Si la luz se enciende y permanece fija :** Se detectó una falla. Puede ser necesario realizar un diagnóstico y el servicio.

Revise lo siguiente:

- Una tapa de combustible suelta o faltante puede causar que la luz se encienda. Vea *Llenado del tanque* ⇨ 130. Unos cuantos viajes conduciendo con el tapón instalado correctamente puede apagar la luz.
- Combustible de baja calidad puede causar la operación ineficiente del motor y capacidad de conducción deficiente, que puede desaparecer una vez que el motor se caliente. Si esto ocurre, cambie la marca de combustible. Puede necesitar al menos un tanque lleno del combustible adecuado para que se apague la luz. Vea *Combustible* ⇨ 130.

Si la luz permanece encendida, visite a su distribuidor.

### Luz de aviso para servicio del vehículo inmediato



Para vehículos con esta luz, se enciende si existe una condición en la que sea necesario llevar el vehículo a servicio.

Si la luz se enciende, lleve el vehículo a servicio con su distribuidor lo más pronto posible.

### Luz de advertencia del sistema de frenos

El sistema de frenos del vehículo está compuesto de dos circuitos hidráulicos. Si uno de los circuitos no funciona, el otro circuito puede seguir trabajando para detener el vehículo. Ambos circuitos necesitan estar trabajando para obtener un rendimiento normal de los frenos.

Si la luz de advertencia se enciende, hay un problema en los frenos. Lleve a revisar el sistema de frenos de inmediato.



Esta luz se debe encender brevemente al arrancar el motor. Si no se enciende, arrégla y así estará lista para advertirle si hay un problema.

Cuando la ignición está encendida, la luz de advertencia del sistema de frenos también se enciende al accionar el freno de estacionamiento. La luz permanece encendida si el freno de estacionamiento no se libera por completo. Si permanece encendida después que se ha liberado el freno de estacionamiento por completo, quiere decir que el vehículo tiene un problema con los frenos.

#### Advertencia

Es posible que el sistema de frenos no esté funcionando correctamente si la luz de advertencia se enciende. Si conduce con la luz de advertencia del sistema de frenos encendida puede provocar un accidente. Si la luz sigue encendida después de detener cuidadosamente el vehículo a un lado de la carretera, remólquelo para llevarlo a servicio.

## Luz de advertencia del Sistema de Frenos Antibloqueo (ABS)



La luz del sistema de frenos antibloqueo (ABS) se enciende por un momento al arrancar el motor.

Si no se enciende, arrégla y así estará lista para advertir si hay un problema.

Si la luz ABS se enciende y se mantiene encendida al conducir, deténgase lo más pronto posible y apague el motor. Arranque de nuevo el motor para reiniciar el sistema. Si la luz continúa encendida después de conducir a una velocidad superior a los 20 Km/h (13 mph), consulte a su distribuidor. Es posible que escuche un sonido cuando la luz se quede fija.

Si está encendida la luz de advertencia del sistema de frenos común, el vehículo aún tiene frenos, pero no los antibloqueo. Si sigue encendida la luz del sistema común, el vehículo no tiene frenos antibloqueo y

hay un problema con los frenos comunes. Vea *Luz de advertencia del sistema de frenos* ⇨ 62.

Podría mostrarse un mensaje en el DIC.

## Luz de cambio



Si está equipado, esta luz se enciende cuando se recomienda un cambio de velocidad para una mejor economía de combustible.

## Luz de advertencia de dirección hidráulica



Esta luz se enciende brevemente cuando la ignición se enciende como verificación de que está funcionando.

Si no se enciende, lleve el vehículo a servicio con su distribuidor.

Si la luz permanece encendida, o se enciende mientras conduce, el sistema puede no estar funcionando. Si esto ocurre, acuda a su distribuidor para servicio.

## Luz de tracción apagada



Esta luz se enciende brevemente cuando arranca el motor. Si no lo está, lleve el vehículo a servicio con su distribuidor. Si el sistema funciona normalmente, la luz indicadora se apagará.

La luz de tracción apagada se enciende cuando el Sistema de control de tracción (TCS) se ha apagado presionando y liberando el botón de TCS/StabiliTrak/Control electrónico de estabilidad (ESC).

Esta luz y la luz de StabiliTrak OFF (APAGADO) se encienden al apagar el sistema StabiliTrak/ESC.



Si TCS está desactivado, la velocidad de las ruedas estará limitada cuando sea necesario para proteger la línea motriz de daños. Ajuste la conducción como sea necesario.

Vea *Control de tracción/Control electrónico de estabilidad* ⇨ 126.

### Luz StabiliTrak Off (StabiliTrak apagado)



Esta luz se enciende brevemente cuando arranca el motor. Si no lo está, lleve el vehículo a servicio con su distribuidor.

Esta luz se enciende cuando se apaga el sistema StabiliTrak/control electrónico de estabilidad (ESC). Si StabiliTrak/ESC está apagado, el sistema de control de tracción (TCS) también se apagará.

Si StabiliTrak/ESC y TCS están apagados, el sistema no ayuda en el control del vehículo. Encienda los sistemas TCS y StabiliTrak/ESC y la luz de advertencia se apaga.

Vea *Control de tracción/Control electrónico de estabilidad* ⇨ 126.

### Luz del Sistema de Control de Tracción (TCS)/StabiliTrak



Esta luz se enciende brevemente cuando se arranca el motor.

Si no se enciende, lleve el vehículo a servicio con su distribuidor. Si el sistema funciona normalmente, la luz indicadora se apagará.

Si la luz se enciende y no parpadea, el TCS y potencialmente el sistema StabiliTrak/ESC se han desactivado. Se puede mostrar un mensaje del Centro de información del conductor (DIC). Revise los mensajes del DIC para determinar cuáles características están sin funcionar y si el vehículo requiere servicio.

Si la luz está encendida y parpadeando, los sistemas TCS y/o StabiliTrak/ESC están funcionando activamente.

Vea *Control de tracción/Control electrónico de estabilidad* ⇨ 126.

### Luz de advertencia de Temperatura del refrigerante del motor



Esta luz se enciende brevemente cuando arranca el vehículo.

Si no lo está, lleve el vehículo a servicio con su distribuidor. Si el sistema funciona normalmente, la luz indicadora se apaga.

#### Precaución

La luz de advertencia de temperatura del refrigerante del motor indica que el vehículo se ha sobrecalentado. Conducir con esta luz encendida puede dañar el motor y puede ser que esto no esté cubierto por la garantía del vehículo. Vea *Sobrecalentamiento del motor* ⇨ 144.

La luz de advertencia de temperatura del refrigerante del motor se enciende cuando el motor se ha sobrecalentado. Si esto ocurre, deténgase y apague el motor tan pronto como sea posible.

## Luz de presión de las llantas



Esta luz se enciende por un momento al arrancar el motor en los vehículos con el Sistema de monitoreo de presión de llantas (TPMS). Brinda información sobre la presión de llantas y el sistema TPMS.

### Cuando la luz se enciende y permanece fija

Esto indica que una o más llantas tienen poco aire.

Deténgase lo antes posible e infle las llantas a la presión que se muestra en la etiqueta de información de llantas y carga. Vea *Presión de llantas* ⇨ 164.

### Cuando la luz parpadea primero y después permanece fija

Si la luz enciende de manera intermitente durante aproximadamente un minuto y después queda encendida, puede haber un problema con el TPMS. Si el problema no se corrige, la luz se encenderá en cada ciclo de encendido. Vea *Funcionamiento del sistema de monitoreo de presión de las llantas* ⇨ 166.

### Luz de presión de aceite del motor

#### Precaución

La falta de mantenimiento adecuado al aceite del motor puede dañar al mismo. Conducir con el aceite de motor en un nivel bajo también puede dañar el motor. Las reparaciones podrían no estar cubiertas por la garantía del vehículo. Revise el nivel de aceite lo antes posible. Añada aceite si se requiere, pero si el nivel de aceite está dentro del rango de funcionamiento y la presión del aceite aún sigue baja, lleve el vehículo a

(Continúa)

#### Precaución (Continúa)

servicio. Siga siempre el programa de mantenimiento para cambiar el aceite del motor.



Esta luz se debe encender brevemente cuando se arranca el motor. Si no se enciende, lleve el vehículo a servicio con su distribuidor.

Si la luz se enciende y permanece así, significa que el aceite no está fluyendo a través del motor correctamente. El vehículo puede tener poco aceite y puede tener otros problemas del sistema. Visite a su distribuidor.

## Luz del modo de ahorro de combustible

ECO

Esta luz se enciende cuando el vehículo está logrando una buena economía de combustible.

## Luz de advertencia de combustible bajo



Esta luz se enciende brevemente cuando la ignición se enciende como verificación de que está funcionando.

También se enciende cuando el tanque de combustible tiene poco combustible. La luz se apaga cuando se agrega combustible. Si esto no sucede, lleve el vehículo a servicio.

## Modo parada automática



Si está equipada, esta luz se enciende cuando se ha desactivado la Parada automática. Vea *Arranque del motor* ⇨ 115.

## Luz de seguridad



La luz de seguridad se debe encender por un momento cuando se enciende el motor. Si no se enciende, lleve el vehículo a servicio con su distribuidor. Si el sistema funciona normalmente, la luz indicadora se apagará.

Si la luz se enciende y el vehículo no enciende, puede haber un problema con el sistema de disuasión de robo. Vea *Funcionamiento del inmovilizador* ⇨ 16.

## Luz indicadora de luces altas encendidas



Esta luz se enciende cuando las luces altas están en uso.

Vea *Cambiador de luz alta/baja de faro* ⇨ 73.

## Luz antiniebla trasera



Esta luz se enciende cuando las luces anti-niebla traseras están en uso.

Vea *Luces antiniebla* ⇨ 75.

## Recordatorio de luces encendidas



Esta luz se enciende cuando las luces exteriores están en uso. Vea *Controles de luz exterior* ⇨ 73.

## Luz de Puerta entreabierta



Esta luz se enciende cuando se abre o cuando no está bien cerrada una puerta. Antes de conducir, revise si todas las puertas están cerradas adecuadamente.

## Pantallas de información

### Centro de información del conductor (DIC) (Nivel básico)

El DIC muestra información sobre su vehículo. También muestra mensajes de advertencia si se detecta un problema en el sistema. Todos los mensajes aparecen en la pantalla DIC en el centro del grupo de instrumentos.

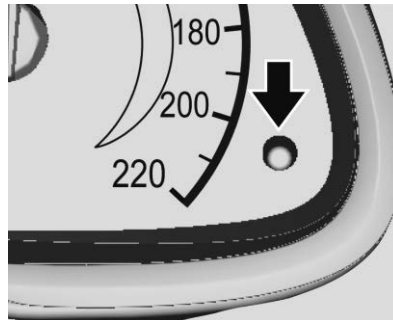

Presione el vástago de restablecimiento en la esquina inferior derecha del cuadro de instrumentos para cambiar entre las diferentes pantallas de la pantalla de

información. En base a los diferentes modelos y configuraciones, el DIC puede mostrar la siguiente información:

### Odómetro total

El Odómetro total se muestra constantemente en la columna inferior de la pantalla y muestra cuánto se ha conducido el vehículo en kilómetros.

### Viaje A o Viaje B, Economía promedio de combustible

Muestra la distancia recorrida actual desde el último restablecimiento del odómetro de viaje. El odómetro de viaje se puede reiniciar a cero manteniendo presionado el vástago de restablecimiento cuando se muestra el odómetro de viaje.

También muestra la economía de combustible promedio registrada desde la última vez que se restableció este elemento de menú. Este número refleja sólo la economía de combustible promedio aproximada que el vehículo tiene ahora mismo, cambiará a medida que cambien las condiciones de manejo. Mantenga presionado SET/CLR para restablecer.

### Rango de combustible

Proyecta la distancia aproximada que puede conducirse el vehículo sin recargar combustible. El estimado de rango de combustible se basa en un promedio de la economía de combustible del vehículo en la historia reciente y la cantidad de combustible que resta en el tanque. No se puede reiniciar el rango de combustible.

### Velocidad promedio

Despliegue de velocidad promedio del vehículo. La medición se puede restablecer en cualquier momento.

Presione y sostenga el botón SET/CLR mientras ve la página a restablecer.

### Centro de información del conductor (DIC) (Nivel superior)

El DIC muestra información sobre su vehículo. También muestra mensajes de advertencia si se detecta un problema en el sistema. Todos los mensajes aparecen en la pantalla DIC en el centro del grupo de instrumentos.

### Cuadro superior

El DIC tiene diferentes pantallas a las cuales se puede tener acceso utilizando los botones de DIC en la palanca de luces direccionales.

### Botones del DIC

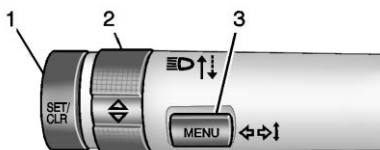

1. **SET/CLR:** Presione para seleccionar una función o confirmar un mensaje.
2.  $\triangle \nabla$  : Utilice la banda para desplazarse a través de los elementos de cada menú.
3. **MENU:** Presione para cambiar entre los diferentes menús.

### Elementos del menú de viaje/ combustible (TRIP)

Oprima MENU (menú) en la palanca de luces direccionales hasta que se proyecte el menú TRIP/fuel (viaje/combustible). Utilice  $\triangle \nabla$  para explorar los elementos del menú. No

todos los elementos están disponibles en todos los vehículos. La siguiente es una lista de todos los posibles elementos del menú:

**Velocidad del vehículo :** Muestra la velocidad con que el vehículo se mueve en kilómetros por hora (km/h). El velocímetro no puede ser reiniciado.

**Viaje A o Viaje B, Economía promedio de combustible :** Muestra la distancia recorrida actual desde el último restablecimiento del odómetro de viaje. El odómetro de viaje se puede reiniciar a cero manteniendo presionado SET/CLR (aceptar/borrar) cuando se muestra el odómetro de viaje.

También muestra el promedio aproximado en litros por 100 kilómetros (L/100 km). Este número es en base a la cantidad de L/100 km (mpg) registrada desde la última vez que se reinició este elemento del menú. Este número refleja sólo la economía de combustible promedio aproximada que el vehículo tiene ahora mismo, cambiará a medida que cambien las condiciones de manejo. Restablece el consumo promedio presionando SET/CLR cuando se muestre.

**Rango de combustible :** Proyecta la distancia aproximada que puede conducirse el vehículo sin recargar combustible. El estimado de rango de combustible se

basa en un promedio de la economía de combustible del vehículo en la historia reciente y la cantidad de combustible que resta en el tanque. No se puede reiniciar el rango de combustible.

**Economía de combustible instantánea :**  
Muestra la economía de combustible actual.

**Promedio de velocidad del vehículo :**  
Muestra la velocidad media del vehículo en kilómetros por hora (km/h). Este promedio se basa en las diferentes velocidades del vehículo que se registran desde la última vez que se reinició. Para restablecer la velocidad media, oprima sin soltar SET/CLR cuando aparezca.

**Temporizador :** Para iniciar el temporizador, presione el botón SET/CLR (aceptar/borrar) cuando aparece TIMER (temporizador). La visualización mostrará el tiempo que ha transcurrido desde que se reinició el temporizador por última vez, sin incluir el tiempo en que el interruptor de encendido está apagado. Para detener el temporizador, presione el botón SET/CLR (aceptar/borrar) brevemente cuando aparece TIMER (temporizador). Para reiniciar el temporizador a cero, oprima SET/CLR sin soltarlo.

### Elementos del menú de información (VEHÍCULO)

Oprima MENU (menú) en la palanca de luces direccionales hasta que se proyecte el menú VEHICLE (vehículo). Utilice  $\triangle$   $\nabla$  para explorar los elementos del menú. No todos los elementos están disponibles en todos los vehículos. La siguiente es una lista de todos los posibles elementos del menú:

**Advertencia de velocidad :** Permite al conductor establecer una velocidad la cual no quiere exceder. Para configurar la advertencia de velocidad, presione SET/CLR cuando aparezca esta página. Utilice  $\triangle$   $\nabla$  para ajustar el valor. Se puede desactivar esta función presionando sin soltar SET/CLR al estar viendo esta página. Si se excede el límite de velocidad seleccionado, se muestra una advertencia emergente y puede sonar una campanilla.

**Presión de llantas :** Si está equipada, esta página muestra las presiones aproximadas de las cuatro llantas. Vea *Sistema de monitoreo de la presión de las llantas* ⇨ 165 y *Funcionamiento del sistema de monitoreo de presión de las llantas* ⇨ 166.

### Menú ECO

Este menú sólo está disponible en algunos vehículos. Oprima MENU en la palanca de luces direccionales hasta que se proyecte el menú ECO. Utilice  $\triangle$   $\nabla$  para explorar los elementos del menú. No todos los elementos están disponibles en todos los vehículos. La siguiente es una lista de todos los posibles elementos del menú:

**Economía del combustible :** El fondo proyecta el mejor promedio de economía de combustible (AFE) que se logra para una distancia seleccionada. La parte superior muestra un promedio de operación de la economía del combustible para la distancia seleccionada recorrida más recientemente. La gráfica de barras del centro muestra el rendimiento instantáneo del combustible. Presione rápidamente el botón SET/CLR para cambiar la configuración para las opciones de distancia.

Cuando observe la mejor economía promedio de combustible (best AFE), presionar y sostener por segunda vez SET/CLR restablecerá el mejor valor. El mejor valor mostrará "- -" hasta que se haya recorrido la distancia seleccionada.

La pantalla proporciona retroalimentación sobre cómo el comportamiento de conducción actual en la gráfica de barra afecta la operación promedio en la pantalla superior y cómo se compara la conducción reciente con la mejor que se ha logrado.

**Tendencia de economía :** Muestra la historia de la Economía promedio de combustible para los últimos 50 km (30 millas). Cada barra representa aproximadamente 5 km (3 millas) de conducción. Durante la conducción las barras cambiarán para reflejar siempre la distancia más reciente en el lado derecho. Mantenga presionado SET/CLR para restablecer la tendencia.

**Índice Eco :** La gráfica de barras en el lado izquierdo provee retroalimentación sobre la eficiencia del comportamiento de conducción actual. La gráfica muestra un valor de porcentaje que se basa en el consumo de combustible actual comparado con lo que se espera del vehículo con buenos y malos hábitos de conducción. Cada cuadro representa 10%, con todas los cuadros llenos siendo 100%. La conducción más económica resultará estando en el cuadro ECO. La economía de combustible instantánea también se muestra en el lado derecho. Esta pantalla no puede restablecerse.

## Mensajes del vehículo

### Mensajes del vehículo (Cuadro base)

Los mensajes del DIC se muestran cuando el estado del vehículo ha cambiado y se requiere una acción para corregir la condición. Pueden aparecer mensajes múltiples, uno tras otro. Todos los mensajes se deben tomar en serio.

En el cuadro de nivel base, los mensajes del vehículo aparecerán como números de código. Algunos de estos códigos pueden aparecer junto con la luz de dar servicio pronto al vehículo o una campanilla de advertencia. No se enumeran todos los códigos de mensajes del vehículo. Consulte a su distribuidor para conocer los códigos de mensajes del vehículo que no figuran en la lista.

**35 :** Reemplace la batería en la llave remota

**75 :** Inspeccione el sistema de aire acondicionado

**79 :** Aceite de motor bajo – Agregue aceite

**81 :** Service Transmission

**82 :** Cambie pronto el aceite del motor

**89 :** Servicio del vehículo inmediato

**91 :** Llave remota no encontrada

**95 :** Service Airbag

**128 :** Cofre del motor no cerrado

### Mensajes del vehículo (Cuadro superior)

Los mensajes que se muestran en el DIC indican el estado del vehículo o que pueden ser necesarias algunas acciones para corregir una condición. Pueden aparecer mensajes múltiples, uno tras otro.

Los mensajes que no requieren acción inmediata pueden ser reconocidos y borrados oprimiendo SET/CLR (aceptar/borrar). Los mensajes que requieren acción inmediata no pueden ser borrados hasta que se lleve a cabo esa acción.

Todos los mensajes se deben tomar en serio; borrar el mensaje no corregirá el problema.

Si aparece el mensaje SERVICE (dé servicio), consulte a su distribuidor.

Siga las instrucciones proporcionadas en los mensajes. el sistema muestra mensajes respecto a los siguientes temas:

- Mensajes de servicio

- Niveles de fluido
- Seguridad del vehículo
- Frenos
- Sistemas de control de recorrido
- Sistemas de asistencia al conductor
- Control de velocidad constante
- Iluminación y reemplazo de focos
- Sistemas de limpieza/lavaparabrisas
- Puertas y ventanas
- Cinturones de seguridad
- Sistemas de bolsa de aire
- Motor y Transmisión
- Presión de llantas
- Batería

## Mensajes de potencia del motor

### POTENCIA REDUCIDA DEL MOTOR

Este mensaje aparece cuando se reduce la potencia de impulso del vehículo. Una reducción en la potencia de impulso puede afectar la capacidad de aceleración del vehículo. Si este mensaje se enciende, pero no se observa reducción en el desempeño, siga su camino. El desempeño se puede reducir la próxima vez que conduzca el vehículo. El vehículo se puede conducir mientras esté encendido este mensaje, pero

la aceleración y la velocidad máximas pueden ser limitadas. Siempre que este mensaje permanezca encendido, o que se proyecte repetidamente, debe llevar el vehículo con el distribuidor para darle servicio lo más pronto posible.

El impulso se desactivará bajo ciertas condiciones de operación. Intente volver a arrancar después que la ignición haya estado apagada por 30 segundos.

## Mensajes de velocidad del vehículo

### VELOCIDAD LIMITADA A XXX KM/H (MPH)

Este mensaje muestra que la velocidad del vehículo se ha limitado a la velocidad mostrada. La velocidad limitada es una protección para varios sistemas de impulso y del vehículo, tales como lubricación, frenos, térmicos, suspensión, Conductor adolescente si está equipado, o llantas.

## Personalización del vehículo

Utilice los controles del sistema de Audio para tener acceso a los menús de personalización de varias características del vehículo.

### Controles de sistema de audio de radio superior

Para tener acceso al menú de personalización del vehículo:

1. Toque el icono Configuración en la Página de Inicio de la pantalla de Infoentretenimiento.
2. Toque Vehículo para mostrar una lista de opciones disponibles.
3. Toque para seleccionar el ajuste de la función deseada.
4. Toque < (Regresar) para regresar el menú anterior.

### Menús de personalización

Las siguientes son todas las funciones de personalización posibles. Dependiendo del vehículo, algunas pueden no estar disponibles.

- Iluminación y Cerradura de puerta
- Llave Remota
- Restaurar ajustes de fábrica



Información detallada para cada menú a continuación.

### **Iluminación y Cerradura de puerta**

- Iluminación de Aproximación: Activa o desactiva la función de iluminación de aproximación.
- Desbloqueo automático: Permite el desbloqueo de todas las puertas automáticamente cuando el vehículo se cambia a P (Estacionamiento) o cuando se retira la llave de la ignición, o desactiva la función de desbloqueo automático de la puerta cuando el vehículo está estacionado.
- Auto bloqueo: Activa o desactiva el bloqueo automático de la puerta cuando el vehículo se cambia de P (Estacionamiento).

### **Llave Remota**

- Respuesta de Bloqueo Remoto: Seleccione qué tipo de respuesta se obtiene cuando se bloquea el vehículo con el transmisor RKE.  
Seleccione Claxon y luces, Luces solamente, Sólo claxon, o Sin respuesta.

- Respuesta de desbloquear iluminación: Activa o desactiva la respuesta de iluminación al desbloquear el vehículo con el transmisor RKE.  
Seleccione Luces de advertencia o Sin respuesta.

### **Restaurar ajustes de fábrica**

- Restaurar ajustes de fábrica: Esto permite que toda configuración del vehículo sea restaurada a la configuración predeterminada de fábrica.

## Iluminación

### Iluminación exterior

|  |    |
|--|----|
| Controles de luz exterior .....                  | 73 |
| Cambiador de luz alta/baja de faro .....         | 73 |
| Claxon óptico .....                              | 74 |
| Luces diurnas (DRL) .....                        | 74 |
| Control de nivel de los faros .....              | 74 |
| Intermitentes de advertencia de<br>peligro ..... | 74 |
| Señales de giro y cambio de carril .....         | 75 |
| Luces antiniebla .....                           | 75 |

### Iluminación interior

|                         |    |
|-------------------------|----|
| Luces interiores .....  | 75 |
| Luces de cortesía ..... | 76 |

### Características de iluminación

|                              |    |
|------------------------------|----|
| Iluminación de Entrada ..... | 76 |
| Luz de salida .....          | 76 |

## Iluminación exterior

### Controles de luz exterior



El control de la luz exterior está en el tablero de instrumentos al lado exterior de la columna de dirección.

- : Apaga los faros exteriores.
  - ☹ : Enciende las luces de estacionamiento.
  - ☹ : Enciende las lámparas.
  - ☹ : Si está equipado con faros de niebla, oprima para encender o apagar los faros.
- Vea *Luces antiniebla* ⇨ 75.

Cuando las luces exteriores estén encendidas, se encenderá ☹. Vea *Recordatorio de luces encendidas* ⇨ 67.

### Cambiador de luz alta/baja de faro de faro

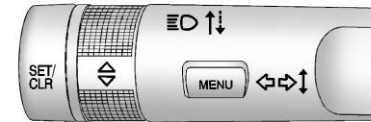

☹ : Presione la palanca de direccionales alejándola de usted, para encender las luces altas.

Presione la palanca nuevamente o jálela hacia usted para volver a las luces bajas.



Esta luz indicadora se enciende en el cuadro de instrumentos cuando las luces altas están encendidas.

## Claxon óptico

Para encender las lámparas de carretera, jale la palanca de direccionales hacia usted y luego suéltela. La palanca volverá a su posición normal cuando se suelta.

Las lámparas de carretera se mantendrán encendidas mientras la palanca no se suelte después de jalarla hacia usted.

## Luces diurnas (DRL)

Si está equipado, el DRL aumenta la visibilidad del vehículo durante la luz del día.

El sistema DRL se enciende automáticamente cuando la ignición está encendida.

## Control de nivel de los faros



El control manual de nivelación de lámparas está en el lado externo de la columna de dirección.

Esta característica permite que el nivel de la lámpara se ajuste para adecuarse a la carga del vehículo.

El ajuste del nivel del faro correcto puede reducir el destello para otros conductores.

 : Mueva la rueda selectora hacia arriba o abajo para ajustar las lámparas.

- 0 = Asiento delantero ocupado.
- 1 = Todos los asientos ocupados.
- 2 = Todos los asientos ocupados y carga en el compartimiento de equipaje.

- 3 = Asiento del conductor ocupado y carga en el compartimiento de equipaje.

## Intermitentes de advertencia de peligro



 : Presione para encender o apagar los indicadores de advertencia.

## Señales de giro y cambio de carril

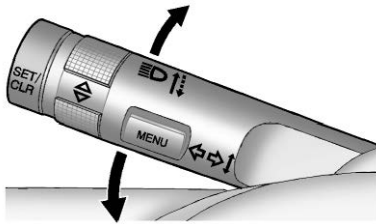

Mueva la palanca completamente hacia arriba para señalar una vuelta a la derecha.

Mueva la palanca completamente hacia abajo para señalar una vuelta a la izquierda.

Si la palanca se presiona brevemente y se suelta, la luz direccional parpadea tres veces.

## Luces antiniebla



Si está equipado con faros de niebla traseros, el botón está en el lado externo del tablero de instrumentos.

 : Presione para encender o apagar los faros de niebla traseros. Cuando las luces anti-niebla se encuentran encendidas se enciende un indicador en el grupo de instrumentos.

Los faros de niebla traseras sólo se pueden encender cuando las lámparas están encendidas.

## Iluminación interior

### Luces interiores

Este vehículo tendrá una de las siguientes opciones de luz de lectura.





**ON (activo)** : Enciende la luz de lectura hasta que se apague manualmente.

 : Se enciende cuando se abre la puerta y se apaga cuando la puerta está cerrada.

**OFF (apagado)** : La lámpara no se enciende incluso cuando se abre la puerta.



 : Enciende la luz de lectura hasta que se apague manualmente.

 : Se enciende cuando se abre la puerta y se apaga cuando la puerta está cerrada.

 : La lámpara no se enciende incluso cuando se abre la puerta.

### Luces de cortesía

Las luces de cortesía se encienden automáticamente cuando se abre cualquier puerta y la luz de domo está en la posición puerta.

## Características de iluminación

### Iluminación de Entrada

Cuando el vehículo se desbloquea con el transmisor de Entrada Remota sin Llave (RKE), las luces direccionales destellarán y las lámparas y luces interiores se encenderán brevemente.

Esta característica se puede cambiar en algunos modelos. Vea *Personalización del vehículo* ⇨ 71.

### Luz de salida

Las luces interiores se encienden cuando el vehículo está apagado y la llave se retira del encendido. Estas luces permanecerán encendidas durante un período de tiempo determinado, luego se apagarán automáticamente.

Las luces se encenderán nuevamente si se abre la puerta del conductor. Vea *Luces interiores* ⇨ 75 para configurar la iluminación interior para esta función.

# Sistema de Infoentretenimiento

## Introducción

|   |    |
|---|----|
| Introducción .....                          | 77 |
| Resumen (Base) .....                        | 78 |
| Resumen (Nivel superior) .....              | 80 |
| Controles al volante (Base) .....           | 81 |
| Controles al volante (Nivel superior) ....  | 81 |
| Cómo usar el sistema (Nivel superior) ..... | 82 |
| Operación (Base) .....                      | 83 |

## Radio

|                                    |    |
|------------------------------------|----|
| Radio AM-FM (Base) .....           | 84 |
| Radio AM-FM (Nivel superior) ..... | 85 |
| Recepción de radio .....           | 86 |
| Antena .....                       | 86 |

## Reproductores de audio

|  |    |
|--|----|
| Dispositivo de Disco Duro (HDD) (Nivel superior) ..... | 87 |
| USB (Base) .....                                       | 87 |
| Puerto USB/SD (Nivel superior) .....                   | 89 |
| Conector Auxiliar (Base) .....                         | 90 |
| Conector Auxiliar (Nivel superior) .....               | 90 |
| Audio Bluetooth (Base) .....                           | 90 |
| Audio Bluetooth (Nivel superior) .....                 | 91 |

## Teléfono

|   |    |
|---|----|
| Bluetooth (Base) .....                  | 91 |
| Bluetooth (Nivel superior) .....        | 94 |
| Mensajes de texto (Nivel superior) .... | 96 |

## Configuración

|  |    |
|--|----|
| Configuraciones (Nivel superior) ..... | 97 |
|--|----|

## Convenios de marcas registradas y licencias

|   |    |
|---|----|
| Convenios de marcas registradas y licencias ..... | 98 |
|---|----|

## Introducción

Este manual incluye la información del sistema de infoentretenimiento base y de nivel superior.

Lea las páginas siguientes para familiarizarse con las funciones de infoentretenimiento.

### Advertencia

Mantener los ojos fuera de la carretera durante demasiado tiempo o muy a menudo mientras usa cualquiera de las funciones infoentretenimiento puede causar un choque. Usted u otros podrían resultar lastimados o morir. Mientras conduce, no distraiga su atención en tareas de infoentretenimiento durante periodos largos. Límite sus miradas a las pantallas del vehículo y enfoque su atención en la conducción.

Antes de conducir:

- Familiarícese con la operación, los controles en la columna central, los controles al volante y la pantalla de infoentretenimiento.
- Configure el audio presionando las estaciones favoritas, estableciendo el tono y ajustando los altavoces.

### Resumen (Base)



3. 1 SCN

Preestablecido 1, botón de navegar reproducción/contestar

2. 2 SHF

Preestablecido 2, botón de reproducción aleatoria/colgar

3. 3 RPT

Preestablecido 3, repetir reproducción

4. RADIO

Interruptor de modo de radio, guardar automáticamente

5.

Búsqueda de emisora hacia atrás, selección de canciones hacia atrás, rebobinado rápido

- |   |   |
|---|---|
| <p>6. puerto USB</p> <p>7. SET/☺<br/>Configuración de efecto de sonido,<br/>configuración del reloj</p> <p>8. ⏪ /VOL (Volumen) / 🔇<br/>Encendido/apagado, ajuste de volumen,<br/>silenciar</p> <p>9. Conector AUX</p> <p>10. ⏮<br/>Búsqueda avanzada de emisoras,<br/>selección de canciones avanzadas, avance<br/>rápido</p> | <p>11. MEDIOS/📶 (Bluetooth)<br/>Interruptor multimedia/botón Bluetooth</p> <p>12. 4 FLD+<br/>Preestablecido 4, adelantar selección de<br/>carpeta</p> <p>13. 5 FLD-/PVT<br/>Preestablecido 5, selección de carpeta<br/>hacia atrás/botón de modo privado</p> <p>14. 6 INFORMACIÓN/🔇<br/>Preestablecido 6, reproducir pantalla de<br/>información/botón de silenciar MIC</p> |
|---|---|



## Resumen (Nivel superior)

### Sistema de infoentretenimiento

El sistema de infoentretenimiento se controla utilizando la pantalla de infoentretenimiento, los controles en la columna central, y los controles al volante.

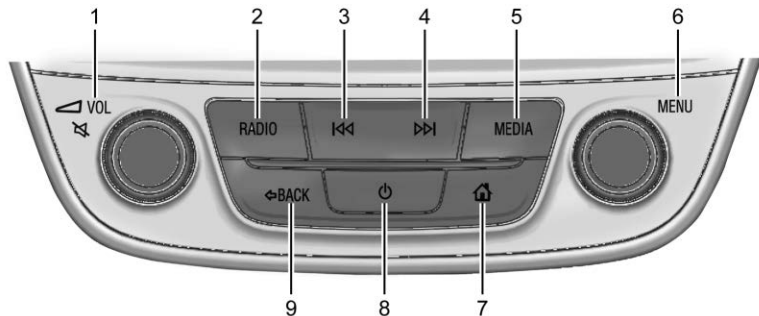

1. VOL/🔊 (Volumen/Silenciar)
2. RADIO
3. ⏮ (Buscar previo)
4. ⏭ (Buscar siguiente)
5. MULTIMEDIA
6. MENÚ
7. 🏠 (Casa)
8. ⏻ (Encendido)
9. ⏪ BACK

#### Encendido

Oprima para conectar o desconectar la fuente de alimentación.

#### Volumen

Oprima para silenciar o reanudar el sistema. Gire la perilla para ajustar el volumen.



- AM o FM: Durante la reproducción de radio, oprima para buscar la emisora de radio más fuerte anterior.
- Audio USB o Bluetooth: Durante la reproducción de un dispositivo conectado, si el dispositivo es compatible, presione para saltar a la pista anterior o al inicio de la pista actual. Presione y sostenga para regresar rápido.



- AM o FM: Durante la reproducción de radio, oprima para buscar la emisora de radio más fuerte siguiente.
- Audio USB o Bluetooth: Durante la reproducción de un dispositivo conectado, si el dispositivo es compatible, presione para saltar a la siguiente pista. Presione y sostenga para avanzar rápido.

**RADIO** : Oprima para activar el radio o cambiar la banda, como AM o FM.

**MULTIMEDIA** : Oprima para activar el medio o cambiar la fuente de medios.

**MENÚ** : Oprima o gire la selección de menú y la navegación.



: Oprima para mostrar a la Página de inicio.

↶ **BACK** : Presione para retroceder al menú anterior.

### Controles al volante (Base)

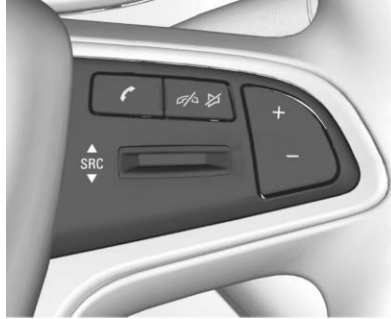

Algunos controles de audio pueden ajustarse desde el volante.

☎ : Presione para contestar una llamada telefónica.

🔇/🔊 : Presione para finalizar una llamada o para silenciar/reanudar cuando escuche la fuente de audio.

+ o - : Presione + o - para aumentar o disminuir el volumen.

▲ **SRC** ▼ : Presione para seleccionar una fuente de audio. Cambie arriba o abajo para sintonización automática o cambiar pista. Mueva y sostenga hacia arriba o hacia abajo para la sintonización manual o avance/retroceso rápido.

### Controles al volante (Nivel superior)

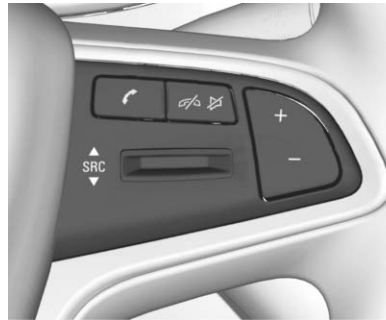

Algunos controles de audio pueden ajustarse desde el volante.

☎ : Oprima para contestar una llamada entrante cuando Bluetooth esté activado. Ver Bluetooth (Nivel superior).

🔇/🔊 : Presione para rechazar una llamada entrante o terminar la llamada actual. Oprima para silenciar o reanudar cuando escuche una fuente de audio.

+ o - : Presione + o - para aumentar o disminuir el volumen.

▲ **SRC** ▼ : Oprima para seleccionar la fuente de audio.

- Mueva SRC ▲ hacia arriba para cambiar a la estación de radio siguiente.

Mueva SRC ▲ hacia arriba durante la reproducción en un dispositivo conectado para cambiar a la siguiente pista. Mueva y oprima para avanzar rápidamente.

- Mueva SRC ▼ hacia abajo para cambiar a la emisora de radio anterior.

Mueva SRC ▼ hacia abajo durante la reproducción en un dispositivo conectado para cambiar a la pista anterior o al comienzo de la pista actual. Mueva hacia abajo y oprima para retroceder rápidamente.

## Cómo usar el sistema (Nivel superior)

### Pantalla de infoentretenimiento



El sistema de infoentretenimiento está equipado con una pantalla en la que se puede tocar, deslizar y arrastrar.

### Charola de aplicaciones



Después de introducir una interfaz funcional específica, se muestra una Bandeja de aplicaciones por encima de la pantalla y proporciona iconos de aplicación.

Haga clic en los iconos de aplicación para introducir las interfaces funcionales correspondientes.

### Funciones de la Página de inicio

Toque los iconos en la Página de inicio para iniciar una aplicación.

### Medios

Toque el icono Medios para proyectar la página de fuente de audio de medios activa.

Oprima RADIO para cambiar entre AM y FM y oprima MEDIOS para cambiar entre el disco duro y otras fuentes de audio reconocidas, como USB, AUX y audio Bluetooth.

Toque Medios en la Bandeja de aplicaciones u oprima SRC en el control del volante para cambiar entre AM, FM y otras fuentes de audio reconocidas como HDD, USB, AUX y audio Bluetooth.

### Teléfono

Toque el icono Teléfono para mostrar la página principal de Teléfono. Ver Bluetooth (Nivel superior).

### Texto

Toque el icono Texto para mostrar la página principal de Mensajes de texto. Vea *Mensajes de texto (Nivel superior)* ⇨ 96.

### Ajuste

Toque Setting (Configuración) para mostrar el menú de Configuración. Vea *Configuraciones (Nivel superior)* ⇨ 97.

### Proyección del teléfono

Si está equipado, toque Phone Projection (Proyección de teléfono) para activar Apple CarPlay después de conectar un dispositivo soportado.

### Fotos

Toque el icono Imágenes para mostrar la página principal de Imágenes. El sistema le permite navegar por las imágenes en dispositivos USB y tarjetas SD conectados usando la pantalla de a bordo y para configurar uno de ellas como fondo de

pantalla. El tiempo de carga de una imagen para navegación e intercambio es relevante para el tamaño y la resolución de la imagen.

### Proyección del teléfono

Si está equipado, la capacidad de Apple CarPlay puede estar disponible a través de un teléfono inteligente compatible. Si está disponible, aparecerá un icono de Phone Projection (Proyección de teléfono) en la Página de inicio de la pantalla de infoentretenimiento. No todos los teléfonos pueden soportar la proyección de teléfono.

Para usar Apple CarPlay:

1. No se requiere aplicación para Apple CarPlay.
2. Conecte su iPhone de Apple utilizando el cable USB para teléfono surtido de fábrica y conectándolo al puerto de datos USB. Para mejor desempeño, es muy recomendable utilizar el cable de USB proporcionado de fábrica del dispositivo. Los cables post-venta o de terceros pueden no funcionar.
3. Toque el icono Phone Projection Proyección del teléfono en la Página de inicio para activar Apple Carplay.

Presione  en la columna central para regresar a la página de inicio.

Las funciones están sujetas a cambios. Para más información sobre cómo configurar Apple CarPlay en el vehículo, consulte con su distribuidor.

Apple CarPlay es proporcionado por Apple y está sujeto a los términos y política de privacidad de Apple. Para soporte Apple CarPlay, visite [www.apple.com/ios/carplay/](http://www.apple.com/ios/carplay/). Apple puede cambiar o suspender la disponibilidad en cualquier momento. Apple CarPlay es una marca comercial de Apple Inc.

La música Bluetooth se puede desconectar mientras la aplicación de proyección de teléfono esté activada. Puede necesitar volver a conectar el dispositivo Bluetooth para reproducir música Bluetooth después que se desconecte la proyección del teléfono.



## Operación (Base)

### Controles

El sistema de infoentretenimiento se controla con los controles de la columna central y menús en la pantalla de

infoentretenimiento. Dependiendo del vehículo, es posible que algunas funciones no estén disponibles



### Encendiendo y Apagando el sistema

Presione la perilla  /VOL para encender. Mantenga presionada la perilla  /VOL para apagar.

### Configuración de volumen

Ajuste el volumen girando la perilla  /VOL; presione la perilla  /VOL para silenciar.

### Configuración de audio y reloj

Presione SET/ en la columna central para entrar a los menús de configuración de audio y reloj. El orden de configuración disponible es el siguiente: BAS-TRE-FAD-BAL-EQ-establecer Hora establecer Minuto-APAGADO-BAS. Presione  o  en la columna central para ajustar la configuración de audio y reloj.

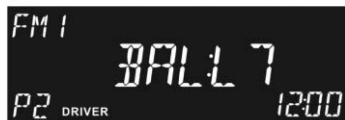

- BAS (control de bajos, -7 – +7)
- TRE (control de agudos, -7 – +7)
- FAD (control de balance delantero/trasero, F7 – R7)
- BAL (control de balance izquierdo/derecho, L7 – R7)



- EQ (Ecuadorador)

Se puede seleccionar lo siguiente:

- CONDUCTOR: Ajusta el audio para proporcionar el mejor sonido para el conductor.
- TODO: Ajusta el audio para proporcionar el mejor sonido para todas las posiciones de asiento.
- DELANTERO: Ajusta el audio para proporcionar el mejor sonido para la parte delantera.
- NORMAL: Modo normal sin sintonización.
- Configuración del reloj  
El reloj está en formato de 24 horas. La hora o el minuto se pueden fijar al estar parpadeando. El reloj se muestra en el centro de la pantalla cuando el radio está apagado.

## Radio

### Radio AM-FM (Base)

#### Selección de banda

Presione RADIO en la columna central para seleccionar la banda deseada.

El orden de visualización es:  
FM1-FM2-AM-FM1.

### Sintonización automática

Para buscar emisoras de radio:

Presione  $\llcorner$  o  $\lrcorner$  para buscar automáticamente las estaciones de radio disponibles. Para escuchar otra emisora de radio, presione  $\llcorner$  o  $\lrcorner$  para buscar de nuevo.

### Sintonización manual

Oprima sin soltar  $\llcorner$  o  $\lrcorner$  durante 2 segundos y se visualizará TUNE. Oprima  $\llcorner$  o  $\lrcorner$  para seleccionar la emisora hacia adelante o hacia atrás. El radio saldrá del modo de sintonización manual si no se opera durante 5 segundos.



### Estaciones preestablecidas 1 - 6

Cada banda permite un máximo de 6 estaciones preestablecidas.

1. Presione RADIO en la columna central para seleccionar la banda deseada.
2. Seleccione la estación que desee.
3. Oprima sin soltar Preestablecido (1 - 6) durante 2 segundos para guardar la emisora de radio en el botón de preestablecido y para mostrar el valor preestablecido guardado en la pantalla de infoentretenimiento.

Cuando se almacena una nueva estación en un botón preestablecido, la estación almacenada original se sobrescribirá automáticamente.

### Escuchar una emisora predeterminada

Presione el botón preestablecido correspondiente (1 - 6) para seleccionar una estación deseada, y la pantalla mostrará la banda, frecuencia y el número de la estación preestablecida.

### Almacenamiento automático

Oprima RADIO en la columna central para seleccionar la banda FM1/FM2/AM. Oprima sin soltar RADIO durante 2 segundos para activar el almacenamiento automático y las 6 emisoras con las señales más fuertes se almacenarán en los botones

predeterminados (1 - 6). Si no se encuentra ninguna emisora, se conservará la emisora original.

Se pueden almacenar un máximo de 6 emisoras de radio en la banda FM1/FM2/AM utilizando la función de almacenamiento automático.

Después que se complete el almacenamiento automático, las estaciones de radio originales en los botones preestablecidos 1 - 6 se sobrescribirán por las nuevas estaciones.

### Radio AM-FM (Nivel superior)



- Toque ◀ o ▶ para cambiar emisoras de radio.
- Toque las flechas arriba y abajo para ajustar manualmente la frecuencia.

- Toque el icono de banda para cambiar entre las fuentes de audio FM y AM.
- Toque Explorar para ver la lista de emisoras de radio existentes.

### Favoritas

Los favoritos se almacenan en el área en el fondo de la pantalla de infoentretenimiento.

Toque y sostenga un predeterminado favorito para guardar la emisora actual como favorita. Toque un favorito guardado en la ubicación de favoritos para recuperar una estación favorita.

### Intercambiar favoritos:

Se pueden guardar hasta seis páginas preestablecidas. Deslice el dedo hacia la izquierda o hacia la derecha en un predeterminado para cambiar a otra página de favoritos. Consulte en *Configuraciones (Nivel superior)* ⇨ 97 la configuración del número de páginas de Favoritos.

### Menú

Toque Menú y pueden aparecer las opciones siguientes:

**Ver Lista de emisoras :** Ver la lista de emisoras de radio existentes.

**Actualizar lista de emisoras :** Toque para actualizar la lista de la emisora de radio actual.

## Recepción de radio

Puede haber interferencia y estática en la frecuencia durante la recepción normal de radio si se conectan equipos como cargadores de teléfonos móviles, accesorios para comodidad en el vehículo y dispositivos electrónicos externos en el tomacorriente de accesorios. Si hay interferencia o estática, desconecte el equipo del tomacorriente de accesorios.

### FM

Las señales de FM solamente tienen un alcance de 16 a 65 km (10 a 40 millas). Aunque el radio tiene un circuito electrónico que opera automáticamente para reducir la interferencia, puede haber algo de estática, especialmente cerca de edificios altos o cerros, haciendo que el sonido se entrecorte.

### AM

El alcance para la mayoría de las estaciones de AM es mayor que el de las de FM, especialmente en la noche. El mayor alcance puede causar que las frecuencias de las estaciones interfieran unas con otras.

También puede presentarse estática cuando las tormentas o las líneas de electricidad interfieren con la recepción de radio. Cuando esto suceda, intente reducir los agudos en el radio.

### Uso del teléfono celular

El uso de teléfonos celulares, como hacer o recibir llamadas telefónicas, cargarlo, o simplemente tener el teléfono encendido puede causar interferencia estática en el radio. Desconecte el teléfono o apáguelo si esto sucede.

### Antena

La antena AM-FM está integrada con el desempañador de la ventana trasera en la ventana trasera. No raye la superficie interna o dañe las líneas del vidrio. Si la superficie interior está dañada, podría interferir con la recepción de radio.

#### Precaución

Utilizando la hoja de una navaja o un objeto filoso para limpiar el interior de la ventanilla trasera podría dañar la antena de la ventanilla trasera y/o el desempañador de la ventanilla trasera.

(Continúa)

#### Precaución (Continúa)

Las reparaciones no estarían cubiertas por la garantía del vehículo. No limpie el interior de la ventanilla trasera con objetos afilados.

#### Precaución

No aplique polarizado de vidrio de mercado secundario con cinta metálica. La cinta metálica en algunos materiales de polarizado interferirán con, o distorsionarán la recepción entrante del radio. Cualquier daño causado a la antena de vidrio trasero ocasionado por materiales de polarizado metálico no será cubierto por la garantía.

## Reproductores de audio

### Dispositivo de Disco Duro (HDD) (Nivel superior)



El espacio de almacenamiento integrado es proporcionado por el sistema. Se admite la copia del contenido multimedia de dispositivos externos como USB al almacenamiento integrado. El disco duro (HDD) se puede usar después de cargar por un momento durante el primer arranque.

Para utilizar HDD:

- Toque ◀ o ▶ para cambiar canciones.
- Toque Explorar para ver la lista de archivos por categorías de Canción, Artista, Álbum, Género, o Favorito.
- Arrastre la barra de avance para ajustar la velocidad de reproducción.

### Menú

Toque Menú y pueden aparecer las opciones siguientes:

**Mezclar** : Toque para activar o desactivar la función de reproducción aleatoria. No todos los dispositivos admiten la función de reproducción aleatoria.

### Repetir uno/Lista de reproducción/

**Reproducir todos** : El sistema proporciona tres modos de ciclo de reproducción de música. Toque los iconos de visualización de infoentretenimiento para cambiar entre los tres modos de ciclo.

**Administración de Favoritos** : Puede crear nuevos Favoritos para canciones en el almacenamiento integrado o agregar, remover, eliminar y cambiar el nombre de las canciones en los Favoritos existentes.

"Mis favoritos" siempre está disponible en la lista de Favoritos de manera predeterminada. El Favorito no puede ser renombrado o borrado, y siempre ocupa el primer lugar en la lista.

**Administración de Pista** : Puede agregar/eliminar las canciones o la lista de reproducción en la opción Favoritos de esta opción funcional.

Al eliminar las canciones en los "Favoritos", sólo se eliminarán sus vínculos, y las canciones locales en el HDD no se pueden eliminar. Al eliminar la lista de reproducción generada por el sistema, se eliminarán las canciones locales del disco duro, así como los enlaces de las canciones en los Favoritos.

**Información de HDD** : Muestra la capacidad total y la capacidad actualmente disponible del almacenamiento integrado montado en el vehículo.

**Editar información de la canción** : Puede editar el nombre de la canción, el nombre del artista, el nombre del álbum y el tipo.

## USB (Base)

### Dispositivos compatibles con USB, Archivos y Estructura de carpetas

- Soporta archivos de audio con extensiones \*.mp3 o \*.MP3 y \*.wma o \*WMA.
- Soporta dispositivos de almacenamiento USB con memoria flash de menos de 32G como medio de almacenamiento.
- Capaz de conectar dispositivos de almacenamiento USB divididos en formatos de sistema de archivos FAT16 y FAT32.



- Intervalo de frecuencia de muestreo soportado: 8 k – 48 KHz.
- Tasa de transferencia soportada: 8 K – 384 kbps, VBR.

### Conexión del dispositivo

Conecte el dispositivo al puerto USB. Si hay archivos de audio disponibles en el dispositivo de almacenamiento, presione MEDIOS en la columna central para cambiar al modo de reproducción USB.

El puerto USB no proporciona carga.

Si no hay un dispositivo USB conectado, el reproductor no puede cambiar al modo USB.

### Reproducir

Durante la reproducción normal, el número de pista se mostrará en la pantalla de infoentretenimiento. Presione 6-INFO en la columna central para ver el tiempo de reproducción de la pista y el número de la carpeta.



Cuando se reproducen todas las pistas de la carpeta anterior, el sistema pasará automáticamente al primer archivo MP3/WMA en la siguiente carpeta en orden secuencial.

El reproductor de medios está diseñado para inicializar la búsqueda de archivos MP3/WMA cuando se conecte por primera vez con un dispositivo USB. La inicialización puede necesitar un poco de tiempo debido a diferentes capacidades del dispositivo USB, la complejidad de las carpetas y el tamaño de los archivos. No desconecte el dispositivo USB durante este periodo.

### Selección de pista anterior/siguiente

Presione  $\ll$  en la columna central para reproducir la pista que sigue de la actual. Si el tiempo de reproducción de la pista

actual es menos de 5 segundos, presione  $\ll$  en la columna central para reproducir la pista anterior a la actual.

Si el tiempo de reproducción de la pista actual es de más de 5 segundos, presione  $\ll$  para volver a reproducir la pista actual.

### Avance Rápido/Retroceso rápido

Si desea adelantar rápidamente o retrasar rápidamente a otra parte de la pista actual durante la reproducción, presione y sostenga  $\gg$  o  $\ll$ , después libere para regresar al estado de reproducción normal.

Cuando avance rápido hasta el final de la pista actual, el reproductor de medios cancelará el avance rápido y reproducirá la pista siguiente normalmente desde el principio. Al rebobinar rápidamente al principio de la pista actual, el reproductor de medios cancelará el rebobinado rápido y reproducirá la pista actual normalmente desde el principio.

### Reproducción de exploración

Presione 1-SCN en la columna central al reproducir para saltar a la pista siguiente para comenzar la reproducción de exploración. Cada pista se reproducirá

durante 10 segundos. Presione de nuevo 1-SCN para cancelar la reproducción de exploración.

### Mezclar

Presione 2-SHF en la columna central al reproducir para aleatorio. El reproductor de medios saltará a y reproducirá la siguiente pista después de que la pista actual haya terminado de reproducirse. Oprima 2-SHF de nuevo para cancelar aleatorio.

### Repetir reproducción

Presione 3-RPT en la columna central al reproducir para repetir la pista actual. Presione de nuevo 3-RPT para cancelar repetir reproducción.

### Selección de carpeta

Oprima 4-FLD + o 5-FLD- en la columna central al reproducir para la selección de carpetas. El reproductor saltará a la primera pista de la carpeta anterior/siguiente y comenzará a reproducir. El reproductor muestra el número de la pista después de mostrar el número de la carpeta durante 5 segundos.

No desconecte el dispositivo USB cuando se esté reproduciendo, ya que esto puede dañar los archivos en el dispositivo USB. Es mejor desconectar el dispositivos USB después que se apague el reproductor.

### Puerto USB/SD (Nivel superior)

Si está equipado, los puertos USB y tarjeta SD para conectar a dispositivos externos están disponibles debajo del panel de control del aire acondicionado.

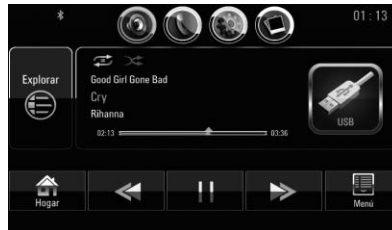

- Toque ◀◀ o ▶▶ para cambiar canciones.
- Toque Explorar para ver la lista de archivos por categorías de Canción, Artista, Álbum, Género, Vídeo, Carpeta.
- Arrastre la barra de avance para ajustar la velocidad de reproducción.

### Menú

Toque Menú y pueden aparecer las opciones siguientes:

**Mezclar** : Toque para activar o desactivar la función de reproducción aleatoria. No todos los dispositivos admiten la función de reproducción aleatoria.

**Repetir Una/Lista/Todas** : El sistema proporciona tres modos de ciclo de reproducción de música. Toque los iconos de visualización de infoentretenimiento para cambiar entre los tres modos de ciclo.

**Copiar Uno** : El sistema admite la conexión del dispositivo de almacenamiento USB al puerto USB para copiar el contenido de medios en el almacenamiento integrado del vehículo. Toque para copiar la canción seleccionada actualmente en el dispositivo de disco duro (HDD) instalado en el vehículo.

**Copiar lista** : Toque para copiar la lista de reproducción seleccionada actualmente en el dispositivo de disco duro (HDD) montado en el vehículo.

**Copiar Todo** : Toque para copiar todas las canciones en el dispositivo de disco duro (HDD) montado en el vehículo.

## Conector Auxiliar (Base)

Cuando se conecta un cable de audio al conector de entrada auxiliar, puede cambiar al modo de reproducción AUX oprimiendo MEDIOS en la columna central. Cuando la pantalla de infoentretenimiento muestra AUX, se puede reproducir un dispositivo auxiliar.



El radio siempre se puede cambiar al modo AUX sin importar si un dispositivo USB está conectado. El vehículo no incluye un cable de audio.

## Conector Auxiliar (Nivel superior)

El puerto AUX para la conexión a dispositivos externos está disponible debajo de la columna central del sistema de infoentretenimiento.



Es posible conectar un iPod, teléfono inteligente u otros dispositivos externos al puerto de entrada AUX. Cuando se conecta a la entrada AUX, la señal de audio del dispositivo auxiliar se transmite a través de los altavoces del sistema de Infoentretenimiento. La configuración de volumen y efecto de sonido se puede ajustar a través del sistema de Infoentretenimiento.

Todas las otras funciones de control deben ser operadas a través de los dispositivos conectados.

## Audio Bluetooth (Base)

Si está equipado con capacidad Bluetooth, un teléfono celular compatible con Bluetooth debe estar vinculado con el sistema Bluetooth y luego conectado al vehículo antes de que pueda usarse. Presione MEDIOS en la columna central para cambiar la fuente de medios al modo de reproducción Bluetooth.



## Audio Bluetooth (Nivel superior)



El sistema de infoentretenimiento puede reproducir archivos de música contenidos en dispositivos Bluetooth como iPods o teléfonos inteligentes. Consulte Bluetooth (Nivel superior) respecto a la conexión del dispositivo Bluetooth.

Al seleccionar audio Bluetooth, es posible que el reproductor de audio no se pueda activar. Los modos en que los audios se inician y se reproducen son diferentes para diferentes dispositivos. Asegúrese de que la fuente de audio correcta se reproduzca en el dispositivo para reproducir el audio Bluetooth en la radio normalmente. Cuando el vehículo no se está moviendo, use el dispositivo para comenzar la reproducción.

Al seleccionar audio Bluetooth como fuente, el radio puede mostrarse como pausado en la pantalla de infoentretenimiento. Oprima Reproducir en el dispositivo Bluetooth o toque la pantalla de infoentretenimiento para reproducir.

Si selecciona el teléfono Bluetooth como fuente de audio para reproducir, el audio debe ser una aplicación activada en la página principal. Al escuchar el audio Bluetooth, el audio reproducido a través del radio debe ser audio activado o abierto en el teléfono móvil.

### Menú

Toque Menú y las siguientes opciones pueden aparecer:

**Administración de dispositivo Bluetooth :** Consulte Bluetooth (Nivel superior) para la administración del dispositivo vinculado con el audio Bluetooth.

**Mezclar :** Toque para activar o desactivar la función de reproducción aleatoria. No todos los dispositivos admiten la función de reproducción aleatoria.

**Reproducir todo/Uno y Repetir apagado :** Toque para cambiar entre los modos de ciclo. Si el audio Bluetooth actual no es compatible para establecer el modo de

reproducción en el sistema de infoentretenimiento del vehículo, se muestra Repetir Apagado.

La selección del modo de reproducción Bluetooth y las funciones de la lista de reproducción dependen de los teléfonos móviles y los reproductores utilizados para los teléfonos móviles. Es posible que las funciones correspondientes no sean soportadas por teléfonos móviles o aplicaciones de telefonía móvil.

## Teléfono

### Bluetooth (Base)

#### Conexión y eliminación de Bluetooth

Si está equipado con capacidad para Bluetooth, el sistema puede interactuar con muchos teléfonos Bluetooth.

Para vincular un teléfono celular habilitado para Bluetooth:

1. Oprima sin soltar  la columna central para entrar al modo vincular. Se muestra BT PAIR.





2. Encienda el Bluetooth en el teléfono celular y busque el dispositivo Bluetooth llamado "My Link". Aparecerá un cuadro de diálogo preguntando el código del Número de Identificación Personal (NIP) en el teléfono celular después de hacer clic en la solicitud de conexión. Es posible que la indicación del código NIP no se muestre en algunos teléfonos celulares.
3. Ingrese el código NIP 1234 en el dispositivo Bluetooth.

Una vez introducido el NIP y que la conexión Bluetooth sea correcta, el icono Bluetooth se mostrará en la pantalla de infoentretenimiento.



Si el teléfono celular está conectado al Bluetooth del radio, oprima sin soltar  para eliminar la conexión Bluetooth existente e iniciar una nueva vinculación.

### Modo de timbre

Después de que Bluetooth esté conectado correctamente, TELÉFONO se mostrará en la pantalla de infoentretenimiento cuando haya una llamada entrante. Oprima  para contestar la llamada u oprima  para colgar.



### Modo de marcación

Después de que Bluetooth esté conectado correctamente, MARCAR se mostrará en la pantalla de infoentretenimiento cuando se haga una llamada saliente. Presione  para colgar.





### Modo manos libres

00:00:00 se mostrará en la pantalla de infoentretenimiento en el modo manos libres. Presione  para colgar.





### Modo privado

Presione PVT para cambiar al modo privado. PRIVADO se mostrará en la pantalla de infoentretenimiento durante una llamada privada. La función  está desactivada en el modo privado. Oprima PVT para cambiar al modo manos libres y oprima  para colgar.



### Modo Silenciar MIC

Oprima  para silenciar el MIC. En el modo silenciar MIC, oprima PVT para cambiar al modo privado. Oprima  para cancelar silenciar MIC y oprima  para colgar.



## Bluetooth (Nivel superior)

Si el vehículo está equipado con la función de teléfono, usted puede hacer llamadas de teléfono móvil a través del micrófono y el altavoz del vehículo, así como operar algunas funciones del teléfono móvil a través del sistema de infoentretenimiento. Para que sea posible utilizar la función de teléfono, el teléfono móvil debe estar conectado al sistema de infoentretenimiento a través de Bluetooth.

No todas las funciones del Teléfono son soportadas por todos los teléfonos celulares. Las funciones utilizables del teléfono dependen del teléfono celular correspondiente y del proveedor de la red.

Encontrará información adicional sobre esto en las instrucciones de operación para su teléfono celular, o puede preguntar sobre éstas con su proveedor de red.



Toque Teléfono en la Página de inicio para ingresar a la interfaz funcional del teléfono.

## Teléfono (Configuración Bluetooth)



Si el teléfono Bluetooth está vinculado con el sistema por primera vez, toque Vincular Dispositivo a la derecha de la pantalla, busque el dispositivo con el nombre de "MY LINK" en la lista de dispositivos Bluetooth del teléfono y opere siguiendo las indicaciones en la pantalla para completar la vinculación de nuevos dispositivos.

Solamente se puede conectar un dispositivo vinculado a la vez al sistema de Infoentretenimiento. La vinculación normalmente sólo debe realizarse una vez, a menos que el dispositivo se elimine de la lista de dispositivos vinculados. Si el dispositivo se ha conectado previamente, el sistema de infoentretenimiento establece la conexión automáticamente.

**Dispositivo conectado :** Se proyectan los dispositivos conectados. Toque el icono a la derecha del nombre del dispositivo para desconectar la conexión.

**Dispositivo vinculado :** Aparecen los dispositivos que están vinculados pero no conectados. Toque el nombre del dispositivo para conectarse al dispositivo o toque el icono a la derecha del nombre del dispositivo para eliminar la información de vinculación.

### Contactos (Directorio)



Esta interfaz funcional muestra el directorio. Toque el icono de la izquierda para marcar y toque el icono de la derecha para borrar la información de los contactos almacenados en el sistema del vehículo. Haga clic en los nombres para ver la información detallada de los contactos. Toque Actualizar contactos, el sistema sincronizará el directorio del teléfono vinculado a través de la conexión Bluetooth.

### Reciente (Historial de llamadas)



Esta interfaz funcional muestra la información del historial de llamadas recientes. Toque la opción Contactos para marcar.

Toque el icono de la derecha para mostrar la información detallada del contacto actual.

### Teclado



Introduzca el número de teléfono y toque el icono de la izquierda para marcar.

Durante el proceso, el sistema hará coincidir los contactos con el número de teléfono introducido y mostrará el resultado debajo del cuadro de entrada. Toque el nombre Contactos para marcar.

### Call (Llamar)

Quando hay una llamada entrante, su información se mostrará en la pantalla en la interfaz sin llamada. Toque Contestar o Ignorar para contestar el teléfono o colgar. O toque el botón en los controles al volante para contestar o rechazar el teléfono.



**Fin** : Toque para finalizar la llamada actual.

**Silenciar/Reanudar** : Toque para intercambiar silenciar y reanudar.

**Añadir** : Toque para agregar una nueva llamada.



**Manos libres/Auricular :** Toque para cambiar entre el micrófono montado en el vehículo, los altavoces y los dispositivos telefónicos.



Después de agregar una nueva llamada, la información de las dos llamadas se mostrará en la pantalla. Toque para cambiar entre las dos llamadas.

### Mensajes de texto (Nivel superior)

Si el vehículo está equipado con esta función y la función Bluetooth, el sistema puede mostrar los textos, reproducir la información a través del sistema de audio y enviar la información.

No todos los teléfonos con la función Bluetooth soportan esta función o todas las funciones. Se puede necesitar aceptar una solicitud en el teléfono o se pueden

necesitar cambiar algunos ajustes del teléfono para permitir que funcionen los mensajes de texto. Vea la guía del usuario del fabricante del teléfono celular.



Al ingresar por primera vez a la interfaz funcional de SMS, primero necesita sincronizar el SMS.

### Ver SMS



Los SMS se presentan en una lista de diálogos. Haga clic en los cuadros de diálogo para ver el contenido específico.



Haga clic en el contenido para eliminar, responder o reenviar SMSs.

**Eliminar :** Toque para eliminar el cuadro de diálogo actual.

**Responder :** Toque para contestar el SMS.

**Call (Llamar) :** Toque para llamar al contacto de SMS.

**Reenviar :** Toca para reenviar el SMS visto actualmente.

## Nuevo SMS



Toque Añadir un mensaje nuevo.



Introduzca el destinatario y el contenido, y toque Enviar.

No todos los teléfonos soportan esta función después de haber sido conectados a Bluetooth.



El destinatario se puede seleccionar ingresando un nuevo número de teléfono o seleccionado de la lista de contactos del vehículo.

Al agregar un contacto al SMS, la función de índice rápido no está soportada en la interfaz de selección de contactos.

## Configuración

### Configuraciones (Nivel superior)



En el Menú de configuración se pueden ajustar varias funciones del vehículo. El menú puede contener lo siguiente:

#### Bluetooth

Ver Bluetooth (Nivel superior).

#### Tone (Tono)

Puede personalizar el efecto de sonido y realizar ajustes entre "Bajo", "Mediano", "Agudos" y "Balance".

El sistema le permite seleccionar un efecto de sonido entre Conductor, Frente, Vehículo, y Común.

### Pantalla

Una vez seleccionado, puede mostrarse el siguiente contenido:

- Modo de pantalla de vídeo (si está equipado)
- Ajuste de brillo

### Modo de visualización de vídeo

Si está equipado, el sistema proporciona cuatro modos opcionales: "Normal", "Completo", "Acercamiento", y "Amplio". Esta función se puede desactivar debido a las regulaciones locales.

### Ajuste de brillo

Puede ajustar manualmente el brillo de la retroiluminación de la pantalla.

### Hora

Vea *Reloj* ⇨ 54.

### Fecha

Vea *Reloj* ⇨ 54.

### Radio

Una vez seleccionado, puede mostrarse lo siguiente.

- Volumen compensado por velocidad
- Compensación de sonoridad
- Página de Favoritos

- Señal de advertencia

### Volumen compensado por velocidad

El sistema de audio puede monitorear continuamente el ruido de fondo y ajustar automáticamente el volumen de audio, para minimizar la influencia del ruido.

El sistema proporciona cuatro configuraciones: "Apagado", "Bajo", "Medios" y "Altos". Cuanto mayor sea el valor de configuración, mayor será la compensación.

### Compensación de sonoridad

Cuando se reduce el volumen, se mejora la frecuencia baja para hacer que el sonido esté más lleno. Esta función se puede activar o desactivar.

### Página de Favoritos

Se pueden seleccionar 1-6 páginas de favoritos.

### Señal de advertencia

Hay dos modos de advertencia opcionales: Normal y Alto.

### Idioma

Hay dos idiomas opcionales: Español e Inglés.

### Vehículo

Vea Personalización del vehículo en el manual del propietario.

### Licencia de fuente abierta

Vea la información de las licencias de fuente abierta.

## Convenios de marcas registradas y licencias

Este vehículo tiene sistemas que transmiten y/o reciben ondas de radio sujetas a la Directiva 1999/5/EC. Estos sistemas cumplen con los requerimientos esenciales y otras disposiciones correspondientes de la Directiva 1999/5/EC. Copias de las Declaraciones de Conformidad originales se pueden obtener en nuestro sitio web.



"Hecho para iPod," y "Hecho para iPhone," significan que un accesorio electrónico ha sido diseñado para conectarse

específicamente con iPod o con iPhone respectivamente y que el desarrollador ha certificado que cumple con las normas de desempeño de Apple. Apple no se hace responsable por la operación de este dispositivo o por su cumplimiento con los estándares de seguridad y regulatorios. Por favor observe que el uso de este accesorio con iPod o iPhone puede afectar el desempeño inalámbrico. iPhone, iPod, iPod classic, iPod nano, iPod shuffle, e iPod touch son marcas comerciales de Apple Inc., registradas en los EUA y otros países.

**Bluetooth**

La palabra marca Bluetooth y sus logotipos son propiedad de Bluetooth SIG, Inc. y cualquier uso que haga General Motors de dichas marcas está bajo licencia. Otras marcas y nombres comerciales son aquellas de sus respectivos propietarios.

## Controles de clima

### Sistemas de control de clima

Sistemas de control de clima ..... 100

### Ventilas de aire

Ventilas de aire ..... 102

### Mantenimiento

Entrada de aire ..... 103

Filtro de aire del habitáculo ..... 103

Servicio ..... 103

## Sistemas de control de clima

El calentamiento, enfriamiento y ventilación para el vehículo se pueden controlar con este sistema.

Tipo I:

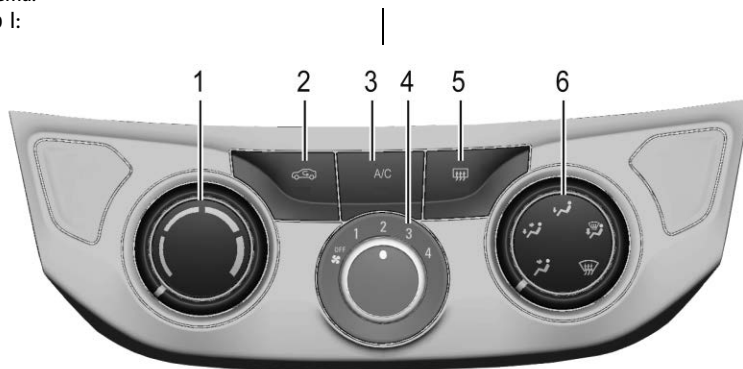

- |   |   |
|---|---|
| <ol style="list-style-type: none"> <li>1. Control temperatura</li> <li>2. Recirculación</li> <li>3. A/C (Aire acondicionado)</li> </ol> | <ol style="list-style-type: none"> <li>4. Controles del ventilador</li> <li>5. Desempañador de la ventana trasera</li> <li>6. Controles del modo de distribución de aire</li> </ol> |
|---|---|

Tipo II:

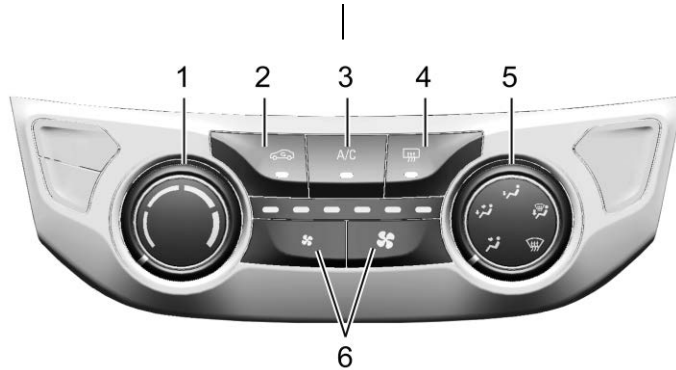

1. Control temperatura
2. Recirculación
3. A/C (Aire acondicionado)
4. Desempañador de la ventana trasera
5. Controles del modo de distribución de aire
6. Control del ventilador

### Operación

**Control temperatura :** Gire la perilla de control de temperatura en el sentido de las manecillas del reloj o en sentido contrario al de las manecillas del reloj para aumentar o disminuir la temperatura establecida.

**Controles del ventilador :** Para el tipo I, la velocidad del aire acondicionado se puede controlar entre "OFF" (apagado) y la velocidad de aire más alta (cuarta velocidad) girando la perilla de control del ventilador.

Para el tipo II, oprima el lado izquierdo o derecho del botón de control del ventilador para aumentar o disminuir la velocidad del ventilador. El número de indicadores iluminados arriba del botón indica la velocidad del aire y, cuando no hay ningún indicador encendido, el ventilador se apaga.

**Controles del modo de suministro de aire :** Gire la perilla de control del modo de suministro de aire en el sentido de las

manecillas del reloj o en sentido contrario al de las manecillas del reloj para seleccionar el modo de suministro de aire deseado.

Se pueden seleccionar los modos de suministro de aire que se indican a continuación:

(P) : El aire se dirige a las salidas del tablero de instrumentos.

🌀 : El aire se dirige a las salidas del piso y a las salidas del tablero de instrumentos.

🌀 : El aire se dirige a las salidas del piso.

🌀 : El aire se dirige al parabrisas, a las ventanas de las puertas delanteras y a las salidas del piso.

🌀 : Elimina la niebla o humedad de las ventanas. El aire se dirige al parabrisas.



**A/C (Enfriamiento) :** Presione el botón A/C para comenzar el enfriamiento. La activación la indica las luz LED en el botón.

El enfriamiento sólo funciona cuando el motor está en operación y el ventilador está encendido.



Oprima el botón A/C nuevamente para desactivar el enfriamiento.

Si no se necesita enfriamiento o secado, apague el sistema de enfriamiento por razones de ahorro de combustible.

El enfriamiento activado podría inhibir los paros automáticos.

 : Presione el botón  para encender la recirculación. El aire se recircula para enfriar rápidamente el interior del vehículo o para reducir la entrada de aire y olores del exterior. La activación la indica la luz LED en el botón. Presione el botón  de nuevo para activar el modo de recirculación.

La operación en modo de recirculación por un periodo de tiempo prolongado puede resultar en empañamiento de las ventanas. Si la ventana se empaña, seleccione el modo de desempañamiento.

 : Presione el botón , si está equipado, para encender o apagar el desempañador del parabrisas trasero. Se prende una luz indicadora en el botón para mostrar que el desempañador de la ventana trasera está encendido.

El desempañador de la ventana trasera funciona con la ignición del vehículo encendida y el motor en operación y se apaga automáticamente después de un corto

periodo. El desempañador de la ventana trasera se puede apagar oprimiendo el botón 1 de nuevo.

### Precaución

No trate de despejar la escarcha ni ningún otro material del interior del parabrisas frontal o trasero con una hoja de rasurar o cualquier otro objeto afilado. Esto puede dañar el desempañador del parabrisas trasero y afectar la capacidad del radio para captar estaciones claramente. La garantía del vehículo no cubre las reparaciones de estos daños.

## Ventilas de aire



Mueva las perillas deslizables en las salidas de aire hacia arriba y hacia abajo o hacia la izquierda y hacia la derecha para dirigir el flujo del aire.

### Consejos de operación

- Despeje cualquier escarcha, nieve u hojas de las entradas de aire en la base del parabrisas que pudieran bloquear el flujo de aire hacia el vehículo.
- Limpie la nieve del cofre para mejorar la visibilidad y ayudar a disminuir la humedad que se introduce al vehículo.

- Mantenga despejada el área debajo de los asientos delanteros de cualquier objeto para ayudar a que el aire circule dentro del vehículo con más efectividad.
- El uso de deflectores en el cofre que no están aprobados por GM puede afectar de manera adversa el desempeño del sistema. Consulte a su distribuidor antes de añadir equipo al exterior del vehículo.
- No sujete ningún dispositivo a las ranuras de la ventila de aire. Esto restringe el flujo de aire y puede causar daño a las ventilas de aire.

## Mantenimiento

### Entrada de aire

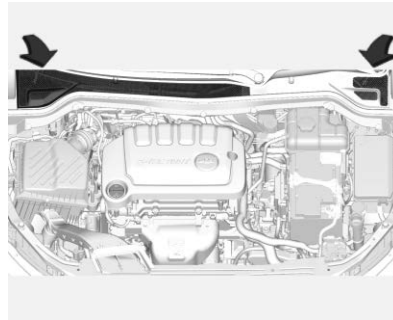

Despeje cualquier escarcha, nieve u hojas de la entrada de aire en la base del parabrisas que puedan bloquear el flujo de aire hacia el vehículo.

### Filtro de aire del habitáculo

El filtro elimina polvo, polen y otros irritantes suspendidos en el aire, del aire exterior introducido al vehículo. El filtro necesita reemplazarse periódicamente.

No se recomienda utilizar el sistema de control de clima sin un filtro de aire instalado. Agua u otras basuras pudieran

entrar al sistema y resultar en fugas o ruidos. Siempre instale un filtro nuevo al remover el filtro usado.

Para mayor información sobre el reemplazo del filtro, consulte al distribuidor.

### Servicio

Todos los vehículos tienen debajo del cofre una etiqueta que identifica el refrigerante utilizado en el vehículo. Únicamente técnicos capacitados y certificados deben dar servicio al sistema de refrigerante. El evaporador del aire acondicionado nunca debe ser reparado o reemplazado utilizando uno de un vehículo recuperado. Únicamente se debe reemplazar por un evaporador nuevo para asegurar una operación adecuada y segura.

Durante el servicio, todos los refrigerantes deben recolectarse utilizando el equipo adecuado. Ventilar los refrigerantes directamente a la atmósfera es dañino para el medio ambiente y también puede crear condiciones inseguras producidas por inhalación, combustión, congelación, u otras situaciones relacionadas con la salud.



# Conducción y funcionamiento

## Información de conducción

|   |     |
|---|-----|
| Conducir para mejorar la economía del combustible ..... | 105 |
| Conducción distraída .....                              | 105 |
| Conducción defensiva .....                              | 106 |
| Control de vehículo .....                               | 106 |
| Frenos .....  | 106 |
| Dirección .....   | 106 |
| Recuperación en todo terreno .....                      | 107 |
| Pérdida de control .....                                | 107 |
| Conducción en caminos mojados .....                     | 108 |
| Cuestas y caminos montañosos .....                      | 109 |
| Conducción en invierno .....                            | 109 |
| Si el vehículo se atasca .....                          | 110 |
| Límites de carga del vehículo .....                     | 111 |

## Arranque y Operación

|  |     |
|--|-----|
| Rodaje de vehículo nuevo .....                   | 114 |
| Posiciones del encendido .....                   | 114 |
| Arranque del motor .....                         | 115 |
| Energía retenida para los accesorios (RAP) ..... | 116 |
| Función automática de paro-arranque .....        | 116 |
| Cambio a PARK (estacionamiento) .....            | 118 |

|   |     |
|---|-----|
| Cambio fuera de PARK (estacionamiento) .....    | 119 |
| Estac .....                                     | 119 |
| Estacionarse sobre materiales inflamables ..... | 119 |

## Emisiones del motor

|                              |     |
|------------------------------|-----|
| Emisiones del motor .....    | 119 |
| Convertidor catalítico ..... | 120 |

## Transmisión automática

|                              |     |
|------------------------------|-----|
| Transmisión automática ..... | 120 |
| Modo manual .....            | 122 |
| Falla .....                  | 123 |

## Transmisión manual

|                          |     |
|--------------------------|-----|
| Transmisión manual ..... | 123 |
|--------------------------|-----|

## Frenos

|   |     |
|---|-----|
| Sistema de frenos antibloqueo (ABS) .....     | 124 |
| Freno de Mano .....                           | 125 |
| Asistencia del freno .....                    | 126 |
| Asistencia de arranque en subidas (HSA) ..... | 126 |

## Sistemas de control de recorrido

|  |     |
|--|-----|
| Control de tracción/Control electrónico de estabilidad ..... | 126 |
|--|-----|

## Sistemas de asistencia al conductor

|                                     |     |
|-------------------------------------|-----|
| Asistencia de Estacionamiento ..... | 128 |
|-------------------------------------|-----|

## Combustible

|  |     |
|--|-----|
| Combustible .....                                    | 130 |
| Aditivos del combustible .....                       | 130 |
| Llenado del tanque .....                             | 130 |
| Cómo llenar un contenedor portátil combustible ..... | 132 |

## Remolque transporte

|  |     |
|--|-----|
| Información general sobre remolque ... | 132 |
|--|-----|

## Conversiones y adiciones

|                                    |     |
|------------------------------------|-----|
| Equipo eléctrico incorporado ..... | 132 |
|------------------------------------|-----|

## Información de conducción

### Conducir para mejorar la economía del combustible

Los hábitos de manejo pueden afectar el rendimiento del combustible. He aquí algunas sugerencias de manejo para obtener el mayor ahorro de combustible posible.

- Evite acelerones y al acelerar hágalo de manera gradual.
- Frene de forma gradual y evite paradas abruptas.
- Evite mantener el motor encendido en ralentí (sin avanzar) por periodos largos de tiempo.
- Cuando el camino y las condiciones climatológicas lo permitan, utilice el control de velocidad crucero.
- Respete siempre los límites de velocidad o maneje más lentamente cuando las condiciones lo requieran.
- Mantenga las llantas del vehículo con la presión de inflado correcta.
- Combine varios viajes en uno solo.

- Reemplace las llantas del vehículo con el mismo número de especificación TPC impreso en el lateral de la llanta, cerca del tamaño.
- Siga el calendario de mantenimiento recomendado.

### Conducción distraída

Las distracciones vienen en muchas formas y pueden hacer que usted pierda la concentración en la tarea de conducir.

Aplique su buen juicio y no permita que otras actividades desvíen su atención del camino. Muchos gobiernos locales han promulgado leyes relativas a la distracción de los conductores. Familiarícese con las leyes locales de su área.

Para evitar la conducción distraída, mantenga sus ojos en el camino, mantenga sus manos en el volante, y enfoque su atención en la conducción.

- No use el teléfono en situaciones de conducción exigentes. Use el método de manos libres para hacer o recibir las llamadas telefónicas necesarias.
- Observe el camino. No lea, tome notas o busque información en teléfonos u otros dispositivos electrónicos.

- Designe un pasajero al asiento delantero para que maneje las distracciones potenciales.
- Familiarícese con las funciones del vehículo antes de conducir, como la programación de las emisoras de radio favoritas y el ajuste del control del clima y los ajustes de los asientos. Programe toda la información del viaje en cualquier dispositivo de navegación antes de conducir.
- Espere a que el vehículo esté estacionado para recoger objetos que hayan caído al piso.
- Detenga o estacione el vehículo para atender a los niños.
- Mantenga las mascotas en un transportador o con elementos de restricción adecuados.
- Evite conversaciones estresantes al conducir, ya sea con un pasajero o en un teléfono celular.

**⚠ Advertencia**

Quitar los ojos del camino durante mucho tiempo o con demasiada frecuencia puede provocar una colisión que puede dar como resultado lesiones o incluso la muerte. Enfoque su atención en conducir.

Consulte la sección de infoentrenamiento y/o manual de infoentrenamiento sobre el uso de ese sistema y el sistema de navegación, si está equipado, incluyendo la conexión y el uso de un teléfono celular.

**Conducción defensiva**

Manejo a la defensiva significa "siempre esperar lo inesperado". El primer paso para manejar a la defensiva es utilizar el cinturón de seguridad. Consulte *Cinturones de seguridad* ⇨ 26.

- Asuma que los otros usuarios del camino (peatones, ciclistas y otros conductores) serán descuidados y cometerán errores. Anticipe lo que puede hacer y esté listo para ello.
- Mantenga suficiente distancia entre usted y el conductor que va delante.
- Concéntrese en la tarea de manejar.

**Control de vehículo****No deje que el vehículo circule con el motor detenido**

En dicha situación, muchos sistemas no funcionan (por ej. la unidad de servofreno, dirección hidráulica). Conducir de este modo supone un peligro para usted y para los demás.

**Pedales**

Para asegurar que no se impida el viaje del pedal, no deben haber tapetes en el área de los pedales.

**Frenos**

La acción de frenado involucra tiempo de percepción y tiempo de reacción. La decisión de pisar el pedal de freno es tiempo de percepción. El hacerlo es tiempo de reacción.

El tiempo de reacción del conductor promedio es de unos 3/4 de segundo. En ese tiempo, un vehículo que se desplaza a 100 km/h (60 mph) viaja 20 m (66 pies), lo cual puede ser una distancia grande en una emergencia.

Entre las recomendaciones útiles de frenado que deben tenerse presentes se incluyen:

- Mantenga suficiente distancia entre usted y el vehículo que va delante.
- Evite frenados bruscos innecesarios.
- Mantenga el ritmo de avance del tráfico.

Si alguna vez se apaga el motor mientras maneja el vehículo, frene normalmente sin bombear los frenos. De hacerlo así, eso puede provocar que sea más difícil oprimir el pedal. Si se apaga el motor, todavía habrá un poco de asistencia para el frenado, pero ésta se usará cuando presione el pedal de freno. Una vez que se haya consumido la asistencia de frenado, podría tomarle más tiempo detenerse y el pedal de freno será más difícil de presionar.

**Dirección****Dirección asistida eléctrica**

El vehículo tiene dirección eléctrica asistida. No cuenta con aceite de la dirección hidráulica. No se requiere mantenimiento periódico.

Si la ayuda de la dirección asistida se pierde debido a una falla del sistema, el vehículo puede dirigirse, pero puede requerirse un esfuerzo mayor.

Si hay algún problema acuda con su distribuidor.

Si el volante se gira hasta que alcance el extremo de su recorrido y se retiene contra esa posición por un periodo prolongado de tiempo, la dirección hidráulica asistida se puede reducir.

El uso normal de la dirección hidráulica asistida debe regresar cuando el sistema se enfríe.

Vea los mensajes de dirección específicos del vehículo en *Dirección* ⇨ 106. Si hay algún problema acuda con su distribuidor.

### Recomendaciones para las curvas

- Tome las curvas a una velocidad razonable.
- Reduzca la velocidad antes de entrar a una curva.
- Mantenga una velocidad razonable y estable a lo largo de la curva.
- Espere a que el vehículo esté fuera de la curva antes de acelerar suavemente hacia la recta.

### Dirección en emergencias

- Hay algunas situaciones en las que variar la dirección para esquivar un problema puede ser más efectivo que frenar.

- Sujetar ambos lados del volante le permite girar 180 grados sin quitar ninguna de las manos.
- El Sistema de frenos antibloqueo (ABS) permite variar la dirección mientras se frena.

### Recuperación en todo terreno

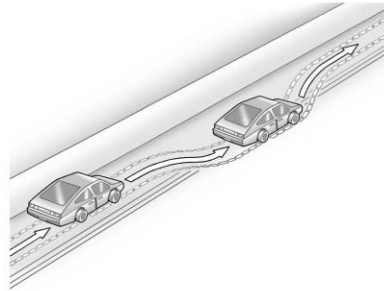

Las llantas delanteras del vehículo pueden salir de la orilla del camino hacia el acotamiento al manejar. Siga estas recomendaciones:

1. Libere el acelerador y a continuación, si no hay nada que lo impida, cambie la dirección del vehículo de modo que se monte en el borde del pavimento.

2. Gire el volante aproximadamente 1/8 de vuelta, hasta que la rueda delantera derecha haga contacto con el borde del pavimento.
3. Gire el volante para seguir el camino.

### Pérdida de control

#### Derrapes

Hay tres tipos de derrape que corresponden a los tres sistemas de control del vehículo:

- Derrape por frenado - las ruedas no giran.
- Derrape por virado o de esquina - el exceso de velocidad o de virado en una curva hace que las llantas patinen y pierdan fuerza de giro.
- Derrape por aceleración - un acelerón demasiado fuerte hace que las llantas de tracción patinen.

Los conductores defensivos evitan la mayoría de los derrapes teniendo un cuidado razonable adecuado a las condiciones existentes y evitando ser negligentes en dichas condiciones. Pero los derrapes siempre pueden ocurrir.

Si el vehículo empieza a deslizarse, siga estas sugerencias:

- Quite el pie del pedal del acelerador y gire el volante hacia donde desee que se dirija el vehículo. El vehículo puede enderezarse. Esté listo para un segundo derrape, en caso de que ocurra.
- Reduzca la velocidad y ajuste su conducción según las condiciones climáticas. La distancia de frenado puede ser más larga y el control del vehículo puede verse afectado cuando la tracción se reduce a causa de agua, nieve, hielo, grava u otros materiales que estén sobre el camino. Aprenda a reconocer las pistas de advertencia (tales como suficiente agua, hielo o nieve en el camino para crear una superficie tipo espejo) y reduzca la velocidad cuando tenga duda.
- Trate de evitar los cambios bruscos de dirección, aceleración o frenado, incluyendo la reducción de la velocidad del vehículo cambiando a una velocidad menor (frenado con motor). Cualquier cambio repentino puede hacer que las llantas se deslicen.

Recuerde: Los frenos antibloqueo ayudan a evitar el derrape por frenado.

## Conducción en caminos mojados

La lluvia y los caminos mojados pueden reducir la tracción del vehículo y afectar su capacidad de aceleración y frenado. Siempre maneje más despacio en este tipo de condiciones de manejo y evite manejar dentro de charcos grandes, niveles altos de agua o agua corriente.

### Advertencia

Los frenos mojados podrían causar choques. Podrían no funcionar del todo bien durante un frenado repentino y podrían hacer que el vehículo se derrape hacia un lado. Podría perder el control del vehículo.

Después de manejar a través de un charco de agua o un autolavado, presione suavemente el pedal de freno hasta que los frenos funcionen normalmente.

El agua corriente crea fuerzas importantes. El manejar sobre agua corriente podría provocar el arrastre de su vehículo. Si esto sucede, usted y el resto de los ocupantes podrían ahogarse. No

(Continúa)

### Advertencia (Continúa)

ignore las advertencias de la policía y sea muy cuidadoso al tratar de manejar sobre agua corriente.

## Hidroplaneación

La hidroplaneación es peligrosa. El agua puede acumularse bajo las llantas del vehículo haciendo que estén totalmente sobre el agua. Esto puede suceder si el camino está muy mojado y usted va a una velocidad considerable. Cuando el vehículo está hidroplaneando, cuenta con muy poco o ningún contacto con el camino.

No existe ninguna regla definitiva para la hidroplaneación. El mejor consejo es disminuir la velocidad cuando el camino esté mojado.

## Otros consejos para el clima lluvioso

Además de reducir la velocidad, otros consejos para el clima lluvioso incluyen:

- Mantenga una distancia mayor.
- Pase con precaución.
- Mantenga el equipo limpiaparabrisas en buen estado.

- Mantenga lleno el depósito de líquido para el lavaparabrisas.
- Mantenga las llantas en buen estado y con una profundidad del dibujo adecuada. Consulte *Llantas* ⇨ 156.
- Apague el control de velocidad constante.

### Cuestas y caminos montañosos

El manejo en colinas empinadas y montañas es diferente al manejo en terreno plano. Los consejos incluyen:

- Mantenga el vehículo en buen estado y realice todos los servicios de mantenimiento.
- Compruebe los niveles de todos los fluidos y los frenos, llantas, sistema de enfriamiento y transmisión.
- Cambie a una velocidad menor al bajar por pendientes largas o muy pronunciadas.

#### Advertencia

Usar los frenos para desacelerar el vehículo en una pendiente cuesta abajo prolongada puede causar sobrecalentamiento del freno, puede reducir el desempeño del freno y podría (Continúa)

#### Advertencia (Continúa)

resultar en una pérdida de frenado. Cambie la transmisión a una velocidad menor para dejar que el motor ayude a los frenos en una pendiente cuesta abajo inclinada.

#### Advertencia

Bajar por una colina en N (neutral) o con el motor apagado es peligroso. Esto puede causar sobrecalentamiento de los frenos y pérdida de asistencia de dirección. Siempre mantenga el motor en marcha y el vehículo en alguna velocidad.

- Conduzca a velocidades que mantengan el vehículo en su propio carril. No haga giros o cruce la línea central.
- Esté alerta en la cima de las colinas; algo podría estar en su carril (por ejemplo, un vehículo detenido, un accidente).
- Ponga atención a las señales especiales del camino (por ejemplo, área de caída de piedras, cruce de caminos, pendientes continuas, zonas de rebase y no rebase) y tome las acciones adecuadas.

### Conducción en invierno

#### Manejo sobre nieve o hielo

La nieve o hielo entre las llantas y el camino crea menos tracción o agarre, así que conduzca cuidadosamente. Hielo húmedo puede ocurrir en aproximadamente 0 °C (32 °F) cuando comience a caer lluvia congelada. Evite manejar sobre hielo mojado o en condiciones de lluvia helada hasta que los caminos sean tratados.

#### Para conducción de camino resbaloso:

- Acelere suavemente. Acelerar demasiado rápido causa que las ruedas giren y hace resbaladiza la superficie debajo de las llantas.
- Encienda el control de tracción. Consulte *Control de tracción/Control electrónico de estabilidad* ⇨ 126.
- El sistema de frenos anti-bloqueo (ABS) mejora la estabilidad del vehículo durante altos forzados, pero los frenos se deben aplicar antes que sobre pavimento seco. Consulte *Sistema de frenos antibloqueo (ABS)* ⇨ 124.
- Permita una mayor distancia de seguimiento y observe si hay puntos resbaladizos. Es posible que queden áreas con hielo en las áreas sombreadas de los

caminos limpios. La superficie de una curva o un paso a desnivel podría permanecer con hielo incluso cuando las carreteras circundantes están libres. Evite maniobras violentas de dirección o frenado al manejar sobre hielo.

- Apague el control de velocidad constante.

### Condiciones de tormenta de nieve

Detenga el vehículo en un lugar seguro y haga señales para pedir ayuda. Manténgase cerca del vehículo a menos que la ayuda se encuentre cerca. Para obtener ayuda y mantener seguros a los ocupantes del vehículo:

- Enciende las luces intermitentes de advertencia de peligro.
- Amarre una tela roja al espejo exterior.

#### Advertencia

La nieve podría atrapar los gases del escape debajo del vehículo. Esto podría provocar que los gases del escape se introduzcan en el vehículo. Los gases del escape contienen monóxido de carbono (CO), que es inodoro e incoloro. Puede causar pérdida de consciencia e incluso la muerte.

(Continúa)

#### Advertencia (Continúa)

Si el vehículo queda atrapado en la nieve:

- Retire la nieve de la base del vehículo, en especial si bloquea el tubo de escape.
- Abra una ventana alrededor de 5 cm (2 pulg.), en el lado del vehículo opuesto a la dirección del viento, para permitir la entrada de aire fresco.
- Abra totalmente las ventilas que están sobre o debajo del tablero de instrumentos.
- Ajuste el sistema de control del clima para circular el aire del interior del vehículo y active el ventilador en la velocidad más alta. Consulte "Sistemas de control de clima."

Para mayor información sobre CO, vea *Emissiones del motor* ⇨ 119.

Para ahorrar combustible, opere el motor durante periodos cortos para calentar el vehículo y después apague el motor y cierre la ventana parcialmente. El mantenerse en movimiento también le puede ayudar a mantenerse caliente.

Si la ayuda tarda en llegar, cuando encienda el motor, presione el pedal del acelerador para hacer que se revolucione más que en velocidad de marcha en vacío. Esto mantendrá la batería cargada para volver a encender el vehículo y para hacer señales de ayuda con los faros delanteros. Haga esto lo menos posible, para ahorrar combustible.

### Si el vehículo se atasca

Gire las llantas con cuidado para liberar el vehículo cuando esté atascado en arena, lodo, hielo o nieve.

Si está demasiado atascado para que el sistema de tracción pueda liberar el vehículo, apague el sistema de tracción y utilice el método de balanceo. Consulte *Control de tracción/Control electrónico de estabilidad* ⇨ 126.

#### Advertencia

Si las llantas del vehículo giran a alta velocidad podrían explotar, y usted y las demás personas podrían resultar heridos. El vehículo podría sobrecalentarse causando un incendio en el compartimento del motor u otros daños.

(Continúa)

**Advertencia (Continúa)**

Haga girar las ruedas lo menos posible y evite avanzar a más de 56 km/h (35 mph).

**Balaceo del vehículo para liberarlo del atasco**

Gire el volante hacia la izquierda y la derecha para liberar el área alrededor de las llantas delanteras. Apague el sistema de tracción. Cambie el movimiento hacia atrás y hacia adelante, entre R (reversa) y una velocidad baja hacia adelante, haciendo girar las ruedas lo menos posible. Para evitar el desgaste de la transmisión, espere hasta que las llantas se hayan detenido antes de cambiar la velocidad. Libere el pedal acelerador al cambiar, y presiónelo ligeramente cuando la transmisión se encuentre en alguna velocidad. El girar las llantas hacia adelante y hacia atrás provoca un movimiento de balaceo del vehículo que podría liberarlo. Si esto no libera el vehículo después de unos cuantos intentos, tal vez necesite remolcarlo para sacarlo. Si necesita remolcar el vehículo para sacarlo, consulte *Remolque del vehículo* ⇨ 185.

**Límites de carga del vehículo**

Es importante conocer la cantidad de carga que puede soportar el vehículo. Este peso se denomina capacidad de peso del vehículo e incluye el peso de todos los ocupantes, la carga y las opciones no instaladas de fábrica. Hay dos etiquetas en el vehículo que pueden indicar cuánto peso se puede cargar adecuadamente; la etiqueta Tire and Loading Information (Información sobre neumáticos y carga) y la etiqueta de Certificación.

**⚠ Advertencia**

No cargue el vehículo más allá del peso bruto del vehículo (GVWR) o el peso bruto por eje máximo (GAWR). Esto puede ocasionar que los sistemas se rompan y cambien la manera de maniobrar el vehículo. Esto podría ocasionar la pérdida de control y un choque. La sobrecarga también puede reducir la distancia para detenerse, dañar las llantas, y acortar la vida del vehículo.

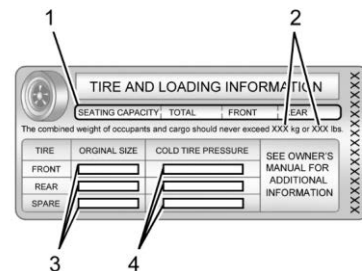
**Etiqueta de información sobre las llantas y carga.****Ejemplo de etiqueta**

La etiqueta Información sobre llantas y carga específica del vehículo está pegada en el pilar central del vehículo (pilar B). La etiqueta de información sobre las llantas y carga muestra el número de asientos para los ocupantes (1) y la capacidad máxima de peso del vehículo (2) en kilogramos y libras.

La etiqueta Información sobre llantas y carga también muestra el tamaño de las llantas originales (3) y las presiones de inflado en frío recomendadas para



las llantas (4). Para obtener más información sobre las llantas y la presión de inflado consulte *Llantas*

⇨ 156 y

*Presión de llantas* ⇨ 164.

También hay información importante acerca de la carga en la etiqueta de certificación. Puede indicar el peso bruto del vehículo (GVWR) y el peso bruto por eje (GAWR) para los ejes delantero y trasero. Consulte "Etiqueta de certificación" más adelante en esta sección.

### "Pasos para determinar el límite de carga correcto-

1. Localice la declaración "El peso combinado de los ocupantes y la carga nunca debe exceder XXX kg o XXX libras." en la placa del vehículo.
2. Determine la suma del peso del conductor y los pasajeros que irán en el vehículo.
3. Reste el peso total del conductor y los pasajeros de XXX kg o XXX libras.

4. La cantidad resultante será la capacidad de carga o equipaje disponible. Por ejemplo, si la cantidad "XXX" es igual a 1400 libras y habrá cinco pasajeros de 150 libras en su vehículo, la capacidad para carga y equipaje será de 650 libras ( $1400 - 750 (5 \times 150) = 650$  lbs.)

5. Determine el total del peso del equipaje y la carga que llevará el vehículo. Ese peso no puede exceder la capacidad de carga y equipaje calculada en el paso 4.

6. Si su vehículo jalará un remolque, la carga del remolque se transferirá a su vehículo. Consulte este manual para determinar la forma en que esto reduce la carga disponible y la capacidad de carga de equipaje de su vehículo."

Este vehículo no está diseñado para remolcar.

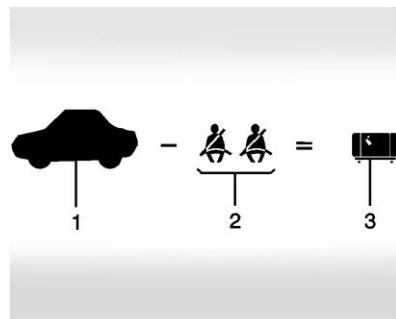

**Ejemplo 1**

1. Capacidad de peso del vehículo para el ejemplo 1 = 453 kg (1,000 lbs).
2. Reste el peso de los ocupantes: 68 kg (150 lbs) x 2 = 136 kg (300 lbs).
3. Peso total de pasajeros y carga disponible = 317 kg (700 lbs).

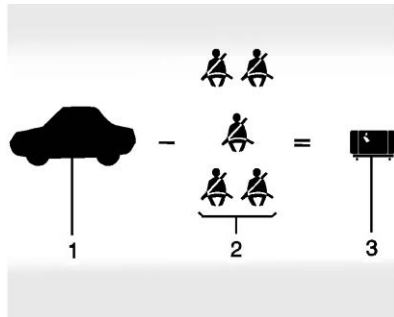

Ejemplo 2

1. Capacidad de peso del vehículo para el ejemplo 2 = 453 kg (1,000 lbs).
2. Reste el peso de los ocupantes: 68 kg (150 lbs) x 5 = 340 kg (750 lbs).
3. Peso disponible para carga = 113 kg (250 lbs).

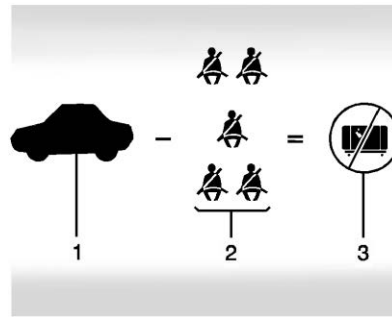

Ejemplo 3

1. Capacidad de peso del vehículo para el ejemplo 3 = 453 kg (1,000 lbs).
2. Reste el peso de los ocupantes: 91 kg (200 lbs) x 5 = 453 kg (1,000 lbs).
3. Peso disponible para carga = 0 kg (0 lbs).

Consulte la etiqueta Información sobre llantas y carga del vehículo para obtener información específica acerca de la capacidad de peso del vehículo y los asientos disponibles. El peso combinado

del conductor, pasajeros y carga nunca debe exceder la capacidad de peso del vehículo.

### Etiqueta de certificación

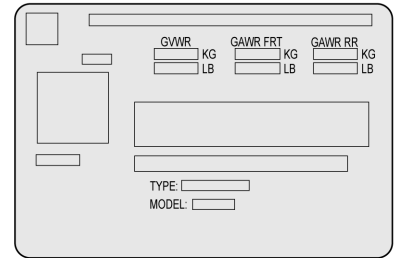

Ejemplo de etiqueta

La etiqueta de Certificación específica del vehículo está pegada en el pilar central del vehículo (pilar B). La etiqueta puede mostrar la capacidad de peso bruto de su vehículo, llamada Clasificación de peso bruto del vehículo (GVWR). El GVWR incluye el peso del vehículo, todos los ocupantes, el combustible y la carga.

**⚠ Advertencia**

Las cosas en el interior del vehículo podrían golpear y lastimar a los ocupantes durante un frenado o vuelta repentina, o en un choque.

- Ponga las cosas en el área de carga del vehículo. En el área de carga, póngalas lo más adelante posible. Intente repartir el peso de manera uniforme.
- Nunca apile objetos pesados, como maletas, dentro del vehículo de manera que algunos queden por encima de los respaldos de los asientos.
- No deje una silla para niños dentro del vehículo sin asegurarla de manera adecuada.
- Fije los objetos sueltos dentro del vehículo.
- No deje ningún asiento plegado a menos que sea necesario.

**Arranque y Operación****Rodaje de vehículo nuevo**

No frene fuerte innecesariamente durante los primeros viajes.

Durante la primera conducción, puede ocurrir un poco de humo de la cera y aceite que se evapora del sistema de escape. Estacione el vehículo en espacio abierto durante un momento después de conducir por primera vez y evite inhalar los vapores.

El consumo de combustible y aceite del motor puede ser mayor durante el periodo de asentamiento.

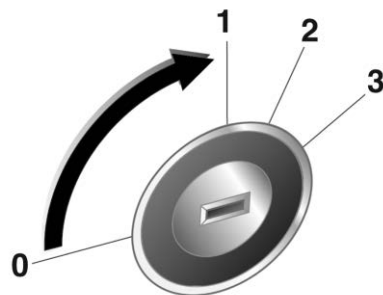
**Posiciones del encendido**

**0** : Ignición apagada: Algunas funciones permanecen activas hasta que se retira la llave o se abre la puerta del conductor, si la ignición estaba activada previamente.

**1** : Modo de energía de accesorios: Bloqueo del volante liberado, algunas funciones eléctricas son operables, la ignición está apagada.

**2** : Modo de energía de ignición: La ignición está encendida. Los indicadores de control se iluminan y la mayoría de las funciones eléctricas son operables.

**3** : Arranque del motor Soltar llave después del inicio del procedimiento

 **Peligro**

No gire la llave a la posición 0 o 1 mientras conduce.

El conductor podría perder el control del vehículo, los sistemas de asistencia de freno y dirección no operarían y desactiva las bolsas de aire, puede causar daño al vehículo, lesiones personales o posiblemente la muerte.

**Precaución**

No deje la llave en la posición 1 o 2 por periodos prolongados cuando el motor no esté funcionando.

Esto descarga la batería.

**Bloqueo del volante**

Retire la llave del interruptor de ignición y gire el volante hasta que se active.

**Arranque del motor**

Si está equipado, el sistema de Paro/ arranque apagará el motor para ayudar a conservar combustible. Tiene componentes diseñados para el número adicional de arranques.

 **Advertencia**

La función de Parada/Arranque automático del motor hace que el motor se apague mientras el vehículo sigue encendido. No salga del vehículo antes de cambiar a P (Estacionamiento). El vehículo puede volver a arrancar y moverse inesperadamente. Siempre cambie a P (estacionamiento) y luego apague la ignición, antes de salir del vehículo.

**Paro/arranque automático de motor**

Cuando se aplican los frenos y el vehículo esté completamente detenido, el motor puede apagarse. Al detenerse, el tacómetro muestra AUTO STOP. Consulte *Tacómetro* ⇨ 58. Cuando se libere el pedal de freno o se presione el pedal del acelerador, el motor volverá a arrancar.

Para mantener el desempeño del vehículo, otras condiciones pueden causar que el motor vuelva a arrancar automáticamente antes que se libere el pedal de freno.

Los Paros automáticos pueden no ocurrir y/o los re arranques automáticos pueden ocurrir debido a:

- Los ajustes de control de clima requieren que el motor esté en operación para enfriar o calentar el interior del vehículo.
- La carga de la batería del vehículo es baja.
- La batería del vehículo se desconectó recientemente.
- No se ha alcanzado la velocidad mínima del vehículo desde el último Paro automático
- Se presiona el pedal del acelerador.
- El motor o la transmisión no se encuentran a la temperatura de funcionamiento necesaria.
- La temperatura exterior no está en el rango de operación requerido.
- El vehículo se encuentra en cualquier velocidad diferente a D (Conducción).
- Se seleccionaron el Modo de Remolque/ transporte u otros modos de conducción.
- El vehículo está en una colina o pendiente inclinada.
- La puerta del conductor se abrió o se desabrochó el cinturón de seguridad del conductor.
- Se abrió el cofre.
- El Paro automático alcanzó el tiempo permitido máximo.

**Interruptor de desactivación de paro automático**



Si está equipado, la característica de paro/arranque automático de motor se puede desactivar y activar presionando el interruptor con el símbolo (A). El Paro automático se activa cada vez que arranca el vehículo.

Cuando se ilumina (A), el sistema está activado.

**Energía retenida para los accesorios (RAP)**

Las siguientes funciones operarán hasta 10 minutos después de que el motor se apague o hasta que se abra la puerta del conductor:

- Ventanas eléctricas
- Quemacocos (si está equipado)
- Sistema de Infoentretenimiento

**Función automática de paro-arranque**

Su vehículo puede estar equipado con esta función.

**Sistema de arranque/paro automático**

El sistema de arranque/paro automático ayuda a ahorrar combustible y reducir las emisiones de escape. El motor puede detenerse automáticamente cuando el vehículo está estacionario. Si el pedal del freno de un vehículo con transmisión automática se libera o se aplica el pedal del embrague de un vehículo con transmisión manual, el motor puede volver a arrancar automáticamente.

**Activación**

Gire el interruptor de ignición a la posición "ON" (encendido) para activar el sistema de arranque/paro automático.

**Desactivación**

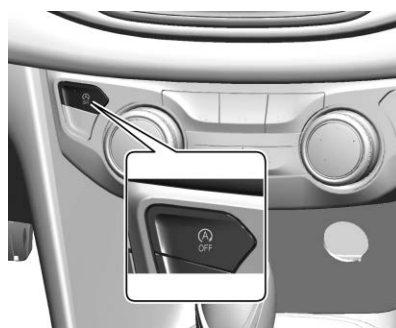

Presione el botón para desactivar manualmente el sistema de arranque/paro automático.

**Paro automático del motor**

Cuando el vehículo esté estacionario, el motor se puede parar automáticamente como se describe a continuación:

- Para vehículos con transmisión automática, cambie la palanca a D (Conducción), y para vehículos con transmisión manual, cambie la palanca de cambios a N (neutral).
- Para vehículos con transmisión automática, aplique el pedal del freno, y para vehículos con transmisión manual, libere el pedal del embrague

El motor se detendrá automáticamente mientras el interruptor de ignición todavía está en la posición "ON" (encendido).

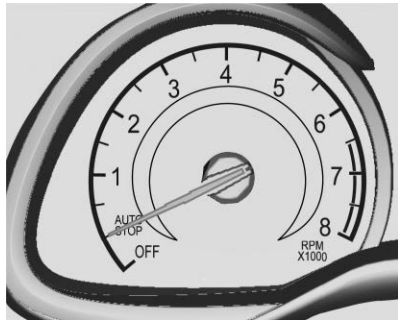

El indicador del tacómetro apuntará a la posición "AUTOSTOP" (Paro automático), indicando que el motor se ha detenido.

Durante un paro automático del motor, las funciones de calefacción, dirección hidráulica y de los frenos permanecerán.

El sistema de A/C puede desactivar el sistema de arranque/paro de motor automático, dependiendo del desempeño de enfriamiento.

#### Condiciones para el paro automático del motor

- El sistema de arranque/paro automático no se desactiva manualmente.
- El cofre está completamente cerrado.
- La puerta del conductor está cerrada o el cinturón de seguridad del conductor está abrochado.
- La batería está suficientemente cargada y en buenas condiciones.
- El motor está caliente.
- La temperatura de refrigerante del motor no es demasiado baja o demasiado alta.
- La temperatura ambiente no es demasiado baja o demasiado alta.
- El sistema de control de clima permite un paro de motor automático.
- El grado de vacío del freno es suficiente.

- El vehículo se condujo por lo menos a velocidad de caminar desde el último paro automático del motor.

#### Re-arranque de motor por el conductor

Libere el pedal del freno de un vehículo con transmisión automática o aplique el pedal del embrague de un vehículo con transmisión manual para volver a arrancar el motor.

El indicador del tacómetro apuntará a la posición de marcha en vacío, indicando que el motor ha arrancado.

#### Rearranque de motor por sistema arranque/paro automático

El sistema de arranque/paro automático volverá a arrancar automáticamente su ocurre una de las siguientes condiciones cuando el motor ya esté detenido.

- El sistema de arranque/paro automático se desactiva manualmente.
- El cofre del vehículo está abierto.
- El cinturón de seguridad del conductor está desabrochado y la puerta del conductor está abierta.
- La temperatura del motor es demasiado baja.

- El nivel de carga de la batería del vehículo está debajo de un nivel definido.
- El vacío del freno no es suficiente.
- El vehículo se conduce por lo menos a velocidad de caminar.
- El sistema de control de clima solicita un arranque del motor
- El aire acondicionado se enciende manualmente.

### **Cambio a PARK (estacionamiento)**

1. Mantenga el pedal del freno oprimido y aplique el freno de estacionamiento sin presionar el botón de liberación.  
Consulte *Freno de Mano* ⇨ 125.
2. Empuje la palanca hacia la parte delantera del vehículo en P (Estacionamiento).
3. Apague la ignición.

### **Dejar el vehículo con el motor funcionando**

#### **Advertencia**

Puede resultar peligroso dejar el vehículo con el motor encendido. Podría sobrecalentarse y encender fuego.

(Continúa)

#### **Advertencia (Continúa)**

Es peligroso salir del vehículo cuando la palanca no está totalmente en P (estacionamiento) con el freno de estacionamiento correctamente activado. El vehículo podría moverse.

No abandone el vehículo cuando el motor esté en funcionamiento. Si dejó el motor encendido, el vehículo podría comenzar a moverse de manera repentina. Usted u otras personas podrían resultar lesionados. Para asegurarse de que el vehículo no se mueva, siempre active el freno de estacionamiento y mueva la palanca a la posición P (estacionamiento), incluso cuando esté en un terreno nivelado. Consulte *Cambio a PARK (estacionamiento)* ⇨ 118.

Si necesita dejar el vehículo con el motor encendido, el vehículo debe estar en P (Estacionamiento) y el freno de estacionamiento aplicado.

Revise que la palanca de cambios no pueda quitarse de P (estacionamiento).

### **Bloqueo de par**

El bloqueo de par sucede cuando el peso del vehículo aplica demasiada fuerza en el trinquete de estacionamiento, en la transmisión. Esto sucede cuando al estacionarse en una pendiente no se cambia la transmisión a P (estacionamiento) de manera adecuada y después resulta difícil cambiar a una velocidad diferente a P (estacionamiento). Para evitar el bloqueo de par, primero active el freno de estacionamiento y a continuación cambie a P (estacionamiento). Para saber cómo hacerlo, consulte el apartado "Cambio a estacionamiento", ya mencionado.

Si ocurre el bloqueo de par, es posible que necesite empujar su vehículo en dirección ascendente (de la pendiente) utilizando otro vehículo para liberar la presión del trinquete de estacionamiento, para que pueda cambiar a una velocidad diferente a P (estacionamiento).

## Cambio fuera de PARK (estacionamiento)

### Advertencia

No retire la llave de ignición a menos que la palanca de cambios esté en P (Estacionamiento) con el botón de la palanca de cambios completamente liberado y el freno de estacionamiento colocado.

Para cambiar a una velocidad diferente a P (estacionamiento):

1. Presione el pedal del freno.
2. Encienda la ignición.
3. Presione el botón de la palanca de cambios.
4. Mueva la palanca de cambios a la posición deseada.

Si aún no puede cambiar de P (estacionamiento):

1. Libere totalmente el botón de la palanca de cambios.
2. Mantenga presionado el pedal del freno y oprima de nuevo el botón de la palanca de cambios.

3. Mueva la palanca de cambios a la posición deseada.

Si aún no es posible mover la palanca de cambios de P (Estacionamiento), consulte a su distribuidor para obtener servicio.

## Estac

### Advertencia

Si el vehículo tiene transmisión manual, nunca salga del vehículo sin antes mover la palanca de cambios a 1a o a R (Reversa), poniendo el freno de estacionamiento y apagando la ignición. El vehículo puede rodar, lo que podría causar lesiones graves o la muerte.

## Estacionarse sobre materiales inflamables

### Advertencia

Los objetos susceptibles de incendiarse podrían tocar las partes calientes del sistema de escape del vehículo y comenzar a arder. No se estacione sobre papeles, hojas, pasto seco u otros materiales que pudieran incendiarse.

## Emisiones del motor

### Advertencia

Los gases del escape contienen monóxido de carbono (CO), que es inoloro e incoloro. La exposición a CO (monóxido de carbono) puede provocar inconsciencia e incluso la muerte.

Los gases del escape pueden entrar al vehículo si:

- El vehículo está encendido en áreas con poca ventilación (estacionamientos cerrados, túneles o rodeado de nieve alta que pueda bloquear el flujo de aire en la parte inferior o en los tubos de escape).
- El escape huele o suena de manera extraña o diferente.
- El sistema de escape tiene alguna fuga debido a corrosión o daños.
- El sistema de escape del vehículo se modificó, dañó, o reparó en forma inadecuada.

(Continúa)



**Advertencia (Continúa)**

- El cuerpo del vehículo tiene orificios o aberturas provocados por algún daño o por modificaciones realizadas fuera de la concesionaria y que no están completamente sellados.

Si detecta que hay humo inusual o sospecha que los gases de escape están entrando al vehículo:

- Manéjelo únicamente con las ventanas totalmente abiertas.
- Lleve el vehículo a reparación inmediatamente.

Nunca estacione el vehículo con el motor encendido en áreas cerradas tales como una cochera o un edificio que no cuente con ventilación adecuada.

**Convertidor catalítico**

El convertidor catalítico reduce la cantidad de sustancias dañinas en los gases de escape.

**Precaución**

Los grados de combustible diferentes a los indicados en las página de Combustible (para Motores de gasolina), Datos de motor podrían dañar el convertidor catalítico o los componentes electrónicos. *Combustible* ⇨ 130.

La gasolina sin quemar se sobrecalentará y dañará el convertidor catalítico. Por lo tanto evite el uso excesivo de líquido arrancador, arrancar con el tanque de combustible vacío y encender el vehículo empujándolo o remolcándolo.

En caso de fallas en el encendido, funcionamiento irregular del motor, reducción en el desempeño del motor u otros problemas inusuales, pida a un taller que rectifique la causa de la falla tan pronto como sea posible. En caso de emergencia, puede continuar conduciendo por un corto periodo de tiempo, manteniendo bajas la velocidad del vehículo y la velocidad del motor.

**Transmisión automática**

La transmisión automática permite el cambio automático de marchas D (Modo Automático) o el cambio manual de marchas M (Modo Manual).

La transmisión automática es una transmisión de seis velocidades controlada electrónicamente.

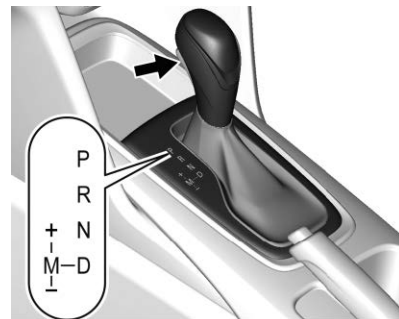

La marcha seleccionada se muestra en el grupo del instrumentos.

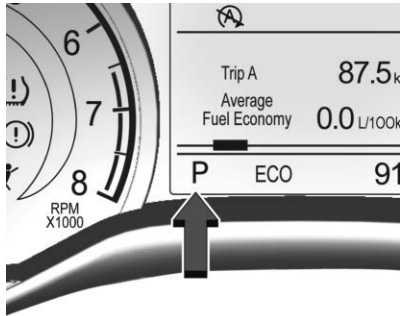

**P** : Estacionamiento.

Esta posición bloquea las ruedas delanteras. Utilice P (estacionamiento) al arrancar el motor, ya que el vehículo no puede moverse con facilidad. Utilice únicamente cuando el vehículo se encuentre estacionario

**⚠ Advertencia**

La función de Parada/Arranque automático del motor hace que el motor se apague mientras el vehículo sigue encendido. No salga del vehículo antes de cambiar a P (Estacionamiento). El vehículo puede volver a arrancar y moverse

(Continúa)

**Advertencia (Continúa)**

inesperadamente. Siempre cambie a P (estacionamiento) y luego apague la ignición, antes de salir del vehículo.

El vehículo tiene un sistema de control de bloqueo de cambios de la transmisión automática. Debe aplicar completamente el freno regular primero y después presionar el botón de la palanca de cambios antes de cambiar de P (Estacionamiento) cuando la ignición esté encendida. Si no puede cambiar fuera de P (estacionamiento), libere la presión sobre la palanca de cambios, después empujela completamente hasta P (estacionamiento) mientras mantiene la aplicación del freno. A continuación presione el botón de la palanca de cambios y mueva la palanca de cambios hacia otra velocidad. Consulte *Cambio fuera de PARK (estacionamiento)* ⇨ 119.

**R** : Reversa. Utilice esta velocidad para avanzar hacia atrás.

**Precaución**

El cambiar a R (reversa) mientras el vehículo está moviéndose hacia adelante podría dañar la transmisión. Las reparaciones no estarían cubiertas por la garantía del vehículo. Cambie a R (reversa) únicamente cuando el vehículo esté detenido.

Para hacer oscilar el vehículo hacia atrás y hacia adelante para sacarlo de la nieve, el hielo o la arena sin dañar la transmisión, consulte *Si el vehículo se atasca* ⇨ 110.

**N** : Neutral. En esta posición el motor no engancha con las ruedas. Para volver a arrancar el motor cuando el vehículo ya está en movimiento, utilice únicamente N (neutral).

**⚠ Advertencia**

Es peligroso cambiar a una velocidad de manejo cuando el motor está revolucionado. A menos que su pie esté presionando el pedal del freno muy firmemente, el vehículo podría moverse de manera muy rápida. Podría perder el control del vehículo y golpear objetos o

(Continúa)

**Advertencia (Continúa)**

personas. No cambie a una velocidad de manejo cuando el motor esté revolucionado.

**Precaución**

El cambiar a una velocidad diferente a P (estacionamiento) o N (neutral) con el motor revolucionado podría dañar la transmisión. Las reparaciones no estarían cubiertas por la garantía del vehículo. Asegúrese de que el motor no esté revolucionado al cambiar la velocidad del vehículo.

**Precaución**

Se puede mostrar un mensaje de transmisión caliente si el fluido de la transmisión automática está demasiado caliente. Conducir bajo esta condición puede dañar el vehículo. Pare y opere el motor en marcha en vacío para enfriar el fluido de la transmisión automática. Este mensaje se borra cuando el fluido de la transmisión se ha enfriado lo suficiente.

**D** : Modo Automático Esta posición es para conducción normal. Si necesita más potencia para rebasar, presione el pedal del acelerador.

**Precaución**

Si el vehículo no hace cambios de velocidad, la transmisión podría estar dañada. Lleve a revisar el vehículo de inmediato.

**Precaución**

El girar las llantas o mantener el vehículo en su lugar en una pendiente utilizando únicamente el pedal acelerador podría dañar la transmisión. La reparación no estará cubierta por la garantía del vehículo. Si el vehículo está atascado, no haga girar las ruedas. Al detenerse en una pendiente utilice los frenos para mantener el vehículo en su lugar.

**M** : Modalidad manual. Este modo permite cambiar una transmisión automática de forma similar como lo haría con una manual. Consulte *Modo manual* ⇨ 122.

No acelere mientras cambia a otra marcha. Nunca presione el pedal del acelerador y el pedal del freno al mismo tiempo.

Cuando esté enganchada una velocidad, el vehículo empieza a moverse despacio cuando se libera el freno.

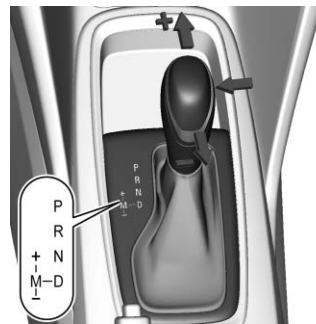
**Modo manual**

Mueva la palanca selectora fuera de la posición **D** hacia la izquierda y a continuación hacia adelante o hacia atrás.

- + : Cambie a una velocidad más alta
- : Cambie a una velocidad más baja

Si se selecciona un cambio más alto cuando la velocidad del vehículo es demasiado baja, o un cambio más bajo cuando la velocidad del vehículo es muy alta, el cambio no se ejecuta.

Si la velocidad del motor es demasiado baja, la transmisión cambia automáticamente a una marcha inferior por encima de una velocidad específica del vehículo.

No se lleva a cabo un cambio automático a una marcha más alta a alta velocidad del motor.

Por razones de seguridad, la reducción de velocidad también está disponible en modo manual.

### Falla

En el caso de una falla, se muestra un mensaje en el Centro de Información del Conductor.

La falla puede ser una falla de algunas velocidades o disminución de la calidad de conducción.

Pida a un distribuidor que rectifique la causa de la falla.

## Transmisión manual

### Patrón de cambios

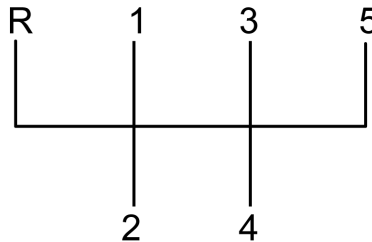

Si está equipado con transmisión manual, éste es el patrón de cambios.

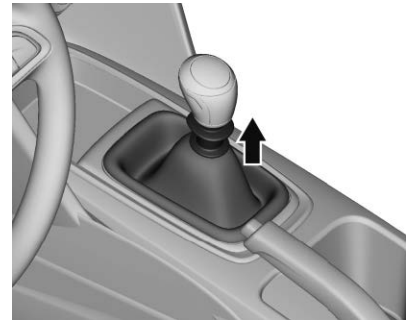

### Precaución

No descance su mano sobre la palanca de cambios al conducir. La presión podría provocar desgaste prematuro en la transmisión. Las reparaciones no estarían cubiertas por la garantía del vehículo.

### Precaución

No descance su pie sobre pedal del embrague al conducir o al estar detenido. La presión puede provocar desgaste prematuro en el embrague. Las reparaciones no estarían cubiertas por la garantía del vehículo.

**1** : Oprima el pedal del embrague a fondo hasta donde se detenga el pedal y cambie a 1 (Primera). Luego suelte lentamente el pedal del embrague al tiempo que se presiona el pedal del acelerador.

Si el vehículo llega a un alto total y se batalla para cambiar a 1 (Primera), coloque la palanca en Neutral y suelte el embrague. Oprima nuevamente el pedal del embrague. Después cambie a 1 (Primera).

**2** : Presione el pedal del embrague a fondo hasta topar mientras levanta el pedal del acelerador y cambia a 2 (Segunda). Luego, suelte lentamente el pedal del embrague al tiempo que se presiona el pedal del acelerador.

**3, 4, y 5** : Cambie a 3 (Tercera), 4 (Cuarta), y 5 (Quinta) de la misma manera en que cambia a 2 (Segunda). Suelte lentamente el pedal del embrague conforme presiona el pedal del acelerador.



Una luz de cambio hacia arriba en el tablero de instrumentos indica cuando cambiar a la siguiente velocidad para mejor economía de combustible.

Para detenerse, suelte el pedal del acelerador y presione el freno. Justo antes de que se detenga el vehículo, presione los pedales del embrague y del freno y cambie a neutral.

**Neutral** : Utilice esta posición al arrancar o mantener el motor en marcha sin desplazamiento. La palanca de cambios se encuentra en Neutral cuando está centrada en el patrón de cambios, es decir, no está en ninguna velocidad.

**R** : Para retroceder, con el vehículo completamente detenido, oprima el pedal del embrague. Después levante el anillo en la palanca de cambios y cambie a R (Reversa). Lentamente vaya soltando el embrague mientras presiona el acelerador.

Si la velocidad no se engancha, cambie la transmisión a Neutral, suelte el pedal del embrague, y vuelva a oprimirlo. Repita la selección de cambios de velocidad.

### Advertencia

Si se salta una velocidad al hacer cambios descendentes, podría perder el control del vehículo. Podría lastimarse o lastimar a terceros. No realice cambios de más de una velocidad a la vez al hacer cambios descendentes.

### Precaución

No salte cambios de velocidad al ir introduciendo cambios superiores. Esto puede provocar desgaste prematuro en la transmisión. Las reparaciones no estarían cubiertas por la garantía del vehículo.

## Frenos

### Sistema de frenos antibloqueo (ABS)

Este vehículo cuenta con sistema de frenos anti-bloqueo (ABS), un sistema de frenado electrónico avanzado que previene derrapes por frenado.

Cuando comience a conducir el vehículo, el sistema de frenos antibloqueo (ABS) realiza una prueba automática. Es posible que se

escuche un motor o clics momentáneos mientras se realiza la verificación; incluso es posible observar un ligero movimiento en el pedal del freno. Esto es normal.



Si hay un problema con el sistema ABS, esta luz de advertencia se mantendrá encendida. *Luz de advertencia del Sistema de Frenos Antibloqueo (ABS) ⇨ 63.*

Si se encuentra manejando de manera segura en un camino mojado y es necesario pisar bruscamente el freno y continuar frenando para evitar algún obstáculo repentino, una computadora detecta que las llantas están desacelerando. Si una de las llantas está por detenerse completamente, la computadora manejará los frenos de cada llanta por separado.

El sistema ABS puede cambiar la presión de los frenos sobre cada llanta, según se requiera, más rápido de lo que podría

hacerlo cualquier conductor. Esto puede ayudarle a librar el obstáculo mientras frena con fuerza.

Mientras se mantiene el freno presionado, la computadora continúa recibiendo información acerca de la velocidad de cada llanta y controla la presión de frenado de acuerdo con la misma.

Recuerde: el sistema ABS no cambia el tiempo requerido para que el pie llegue hasta el pedal del freno y tampoco disminuye la distancia de frenado en todas las ocasiones. Si se acerca demasiado al vehículo de enfrente, no tendrá tiempo para aplicar los frenos si dicho vehículo disminuye la velocidad o se detiene bruscamente. Siempre deje suficiente espacio enfrente para frenar, incluso con el sistema ABS.

### Uso del sistema ABS

No bombee los frenos. Sólo mantenga el pedal del freno presionado con firmeza y permita que el sistema ABS realice el trabajo. Puede escuchar la bomba o motor ABS operando y sentir que el pedal de freno pulsa. Esto es normal.

### Frenado en emergencias

El sistema ABS le permite manejar el volante y frenar al mismo tiempo. En muchas emergencias, el manejo adecuado del volante podría ser de mucho más ayuda que el mejor de los frenados.

### Freno de Mano



Siempre aplique firmemente el freno de estacionamiento sin operar el botón de liberación y aplíquelo tan firmemente como le sea posible en una pendiente cuesta abajo o cuesta arriba.

Para liberar el freno de estacionamiento, jale la palanca ligeramente hacia arriba, presione el botón de liberación y baje totalmente la palanca.

Para reducir las fuerzas operativas del freno de estacionamiento, presione el freno de pie al mismo tiempo.

## **Asistencia del freno**

Este vehículo cuenta con una característica de asistencia en el frenado diseñada para ayudar al conductor a detenerse o reducir la velocidad del vehículo en condiciones de emergencia. Esta característica utiliza automáticamente el módulo de control de estabilidad del sistema hidráulico de los frenos para suplementar el sistema de frenos de potencia cuando el conductor pisa el pedal del freno de manera rápida y con mucha fuerza en un esfuerzo por detener o reducir la velocidad del vehículo rápidamente. El módulo de control de estabilidad del sistema hidráulico de los frenos aumenta la presión de los frenos en cada esquina del vehículo hasta la activación del sistema ABS. Es posible sentir algún movimiento o pulsación del pedal del freno durante este tiempo; el conductor debe continuar presionando el pedal del freno según lo requiera la situación de manejo. La

característica de asistencia en frenado se desactivará automáticamente al liberar el pedal del freno o cuando se reduzca rápidamente la presión sobre el pedal.

## **Asistencia de arranque en subidas (HSA)**

Si está equipado, la Asistencia de arranque en subidas (HSA) puede ser útil cuando el vehículo esté detenido en una pendiente. Esta característica está diseñada para evitar que el vehículo ruede después de dejar de manejar el vehículo. Después de que el conductor se detenga completamente y mantiene el vehículo completamente inmóvil sobre una pendiente, el HSA se activará automáticamente. Durante el periodo de transición entre el momento en que el conductor libera el pedal del freno y empieza a acelerar para salir de una pendiente, la HSA mantiene la presión de frenado para asegurarse de que el vehículo no se mueva. Los frenos se liberarán automáticamente cuando se pise el pedal del acelerador dentro de la ventana de cinco segundos.

## **Sistemas de control de recorrido**

### **Control de tracción/Control electrónico de estabilidad**

#### **Operación del sistema**

El vehículo tienen un Sistema de control de tracción (TCS) y StabiliTrak/Control electrónico de estabilidad (ESC). Estos sistemas ayudan a limitar el deslizamiento de la rueda y ayudan al conductor a mantener el control, en especial en condiciones de camino resbaloso.

El sistema de control de tracción (TCS) se activa si detecta que alguna de las ruedas de tracción está patinando o empieza a perder tracción. Cuando esto sucede, el sistema de control de tracción (TCS) aplica los frenos en las ruedas que patinan y reduce la potencia del motor para limitar el giro de la rueda.

El sistema StabiliTrak/ESC se activa cuando el vehículo detecta una diferencia entre la ruta deseada y la dirección en la cual el vehículo está avanzando en realidad. StabiliTrak/ESC aplica selectivamente presión de frenado a cualquiera de los frenos de

rueda del vehículo para ayudar al conductor a mantener el vehículo sobre la ruta prevista.

Si se está usando el Control de velocidad constante y el control de tracción o StabiliTrak/ESC comienza a limitar el giro de las ruedas, se desactivará el Control de velocidad constante.

Ambos sistemas se encienden automáticamente cuando se arranca el vehículo y comienza a moverse. Se pueden escuchar o sentir los sistemas mientras estén en operación o mientras realizan verificaciones de diagnóstico. Esto es normal y no significa que hay un problema con el vehículo.

Se recomienda dejar el sistema ambos sistemas encendidos para condiciones de conducción normal, pero puede ser necesario apagar el sistema de control de tracción (TCS) si el vehículo está atascado en arena, lodo, hielo, o nieve. Consulte *Si el vehículo se atasca* ⇨ 110 y "Activación y desactivación de sistemas" más adelante en esta sección.



La luz indicadora para ambos sistemas está en el grupo de instrumentos. Esta luz:

- Parpadeará cuando el sistema de control de tracción (TCS) esté limitando el giro de las ruedas.
- Parpadeará cuando StabiliTrak/ESC esté activado.
- Se encenderá y permanecerá encendida cuando el sistema no esté funcionando.

Si cualquier sistema falla en encenderse o activarse, se muestra un mensaje en el centro de información del conductor (DIC), y  se enciende y permanece encendido para indicar que el sistema está inactivo y no ayuda al conductor a mantener el control. Es seguro conducir el vehículo, pero la conducción se debe ajustar de manera acorde.

Si  se enciende y permanece encendido:

1. Apague el vehículo.
2. Apague el motor y espere 15 segundos.

3. Arranca el motor.

Conduzca el vehículo. Si  se enciende y permanece encendido, el vehículo puede necesitar más tiempo para diagnosticar el problema. Si la condición persiste, consulte a su distribuidor.





### Activación y desactivación de Sistemas









#### Precaución

No frene en forma repetida o acelere fuertemente cuando el TCS está apagado. La línea de impulso del vehículo podría resultar dañada.



Para apagar sólo TCS, presione y suelte .  
 aparece en el grupo de instrumentos.  
 Para volver a activar TCS, presione y suelte .  mostrado en el grupo de instrumentos se desactiva.

Si el sistema de control de tracción (TCS) está limitando el giro de las ruedas cuando se presiona , el sistema no se apagará hasta que las ruedas dejen de girar.

Para apagar tanto el Sistema de control de tracción (TCS) como StabiliTrak/ESC, oprima sin soltar  hasta que  y  se enciendan y permanezcan encendidas en el grupo de instrumentos. Para volver a activar TCS y StabiliTrak/ESC, presione y suelte ,  y  en el grupo de instrumentos se apagan.

El agregar accesorios puede afectar el desempeño del vehículo. Consulte *Accesorios y modificaciones* ⇨ 134.

## Sistemas de asistencia al conductor

### Asistencia de Estacionamiento

#### Asistencia de estacionamiento trasero

Su vehículo puede estar equipado con un sistema de asistencia de estacionamiento trasero.

#### Advertencia

El conductor siempre es responsable de cuidar y tener atención mientras maniobra el vehículo. La asistencia de estacionamiento sólo es una ayuda y no se pretende ni debe tomar toda la responsabilidad.

Siempre revise el área circundante cuando avance en reversa mientras usa el sistema de asistencia de estacionamiento.

Los sensores de estacionamiento pueden no detectar todos los objetos bajo cada condición, por ejemplo, objetos demasiado cerca al vehículo, objetos

(Continúa)

#### Advertencia (Continúa)

arriba o abajo de los sensores, u objetos con una superficie que absorba ondas ultrasónicas.

Adicionalmente, algunas condiciones ambientales como ondas ultrasónicas o lluvia fuerte pueden causar reflejos disruptivos desde la superficie de un objeto. Tales objetos pueden no detectarse.

Siempre maniobre el vehículo lentamente para permitir tener suficiente tiempo para reaccionar. Los todos de advertencia pueden no sonar si la velocidad del vehículo es mayor a 10 km/h.

La asistencia de estacionamiento trasero hace más fácil el estacionamiento al medir la distancia entre el vehículo y los obstáculos traseros. Proporciona un recordatorio u advierte al conductor a través de señales audibles.

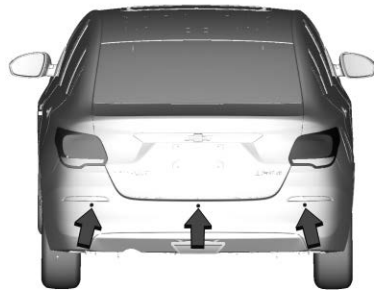

El sistema tiene tres sensores de estacionamiento ultrasónico instalados en la defensa trasera del vehículo.

**Activación**

Cuando se activa la reversa, el sistema comienza una prueba automática, y si el resultado muestra que el sistema es normal, el sistema hará un corto sonido de bip, indicando que el sistema está listo.

**Información de recordatorio**

El sistema advierte al conductor con señales acústicas contra obstáculos potencialmente peligrosos detrás del vehículo. Cuando detecte un obstáculo detrás del vehículo, el sistema hace un sonido de advertencia de bip. Mientras más cerca sea la distancia

entre el vehículo y el obstáculo, mayor será la frecuencia del sonido de advertencia. Cuando el sonido de advertencia es un sonido largo continuo, indica que el vehículo no se debe acercar más al obstáculo.

**off (apagado)**

Cuando la velocidad de reversa se desconecta, el sistema de asistencia de estacionamiento trasero se apagará automáticamente.

**Falla**

Cuando ocurre una falla en el sistema, o el sistema está temporalmente inoperable cuando el sensor está cubierto por nieve, el sistema hará un sonido largo, que indica que el sistema no puede operar manualmente.

**Notas básicas sobre Sistema de asistencia de estacionamiento**

**⚠ Advertencia**

En algunas circunstancias, diversas superficies reflectoras u objetos o ropa así como fuentes externas de sonidos pueden causar que el sistema no detecte

(Continúa)

**Advertencia (Continúa)**

obstáculos. Se debe poner atención especial a obstáculos bajos que pueden dañar la parte inferior de la defensa.

**Precaución**

El desempeño del sistema se puede reducir cuando los sensores están cubiertos, por ejemplo, con hielo o nieve.

El desempeño del sistema de asistencia de estacionamiento se puede reducir debido a carga pesada.

Aplican condiciones especiales si hay vehículos más altos involucrados en la escena de estacionamiento (por ejemplo, vehículos todo terreno, mini vans, vans, casas rodante, remolques y camionetas). La identificación de objetos y la indicación de distancia correcta en la parte superior de estos vehículos no se pueden garantizar.

(Continúa)

**Precaución (Continúa)**

Los objetos con una sección transversal de reflexión muy pequeña, como objetos de tamaño angosto o materiales suaves, pueden no ser detectados por el sistema.

La asistencia de estacionamiento no detectará objetos fuera del rango de detección.

**Combustible**

Use el combustible recomendando para el mantenimiento adecuado del vehículo.

Use gasolina sin plomo con una clasificación de octanaje publicada de 87 AKI o mayor, de otra manera se puede escuchar un ruido de golpeteo. Si se escucha un golpeteo fuerte al utilizar gasolina de 87 AKI o superior, el motor necesita servicio.

**Precaución**

No utilice combustibles con cualquiera de las siguientes condiciones; ya que podría dañar el vehículo y anular su garantía:

(Continúa)

**Precaución (Continúa)**

- Combustible con cualquier cantidad de metanol, metilal, y anilina. Estos combustibles pueden corroer las partes metálicas del sistema de combustible o dañar las partes de plástico o hule.
- Combustible que contenga metales como manganeso metilciclopentadienil tricarbonilo (MMT), los cuales pueden dañar el sistema de control de emisiones y las bujías.
- Combustible con un octanaje publicado de menos que el combustible recomendado. El uso de este combustible reducirá la economía de combustible y el rendimiento, y puede disminuir la vida útil del catalizador de emisiones.

**Aditivos del combustible**

La gasolina deberá contener aditivos detergentes que ayuden a prevenir la formación de depósitos en el sistema del motor y combustible. Los inyectores de combustible y las válvulas de admisión limpias permitirán que el sistema de control de emisiones funcione apropiadamente. Algunas gasolinas no contienen las

cantidades suficientes de aditivo para mantener limpios los inyectores de combustible y las válvulas de admisión. Si desea agregar aditivos, consulte al distribuidor.

**Llenado del tanque**** Advertencia**

Los vapores de combustible y combustible se incendian violentamente y puede causar lesiones o la muerte.

- Para evitar lesiones a usted o a terceros, lea y siga cuidadosamente todas las instrucciones en la bomba de gasolina.
- Apague el motor al cargar gasolina.
- Mantenga las chispas, flamas y materiales humeantes lejos de la gasolina.
- No deje la bomba de gasolina sin atención.
- No use un teléfono celular mientras cargue combustible.
- No vuelva a entrar en el vehículo mientras carga gasolina.

(Continúa)

**Advertencia (Continúa)**

- Mantenga a los niños alejados de la bomba de gasolina; y nunca permita que los niños carguen gasolina.
- El combustible se puede rociar si la tapa del combustible se abre demasiado rápido. Este rocío de gasolina puede suceder si el tanque está casi lleno, y es más común en clima caluroso. Abra la tapa del combustible lentamente y espere que cualquier ruido de siseo se detenga, y luego desatornille la tapa completamente.

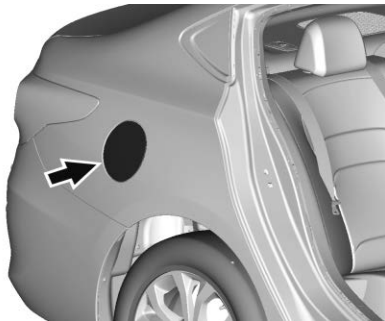

El tapón se encuentra detrás de una puerta de combustible pequeña en el lado del pasajero del vehículo.

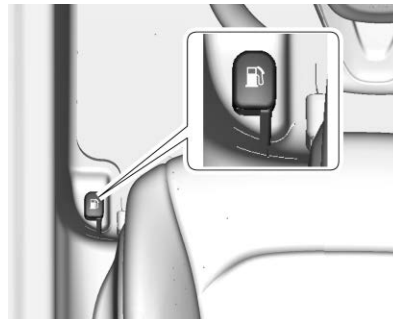

Jale hacia arriba la manija de la puerta de combustible pequeña en el lado izquierdo del asiento del conductor para abrir la pequeña puerta de combustible.

Para quitar el tapón de gasolina, gírelo lentamente en sentido contrario a las manecillas del reloj.

Mientras carga gasolina, cuelgue el tapón de gasolina en la puerta de gasolina pequeña utilizando el gancho.

Al volver a poner el tapón de gasolina, gírelo en sentido de las manecillas del reloj hasta que haga clic una vez. Asegúrese de que la tapa esté completamente cerrada.

Tenga cuidado de no derramar gasolina. No llene demasiado el tanque. Espere unos segundos al de terminar de cargar antes de retirar la boquilla. Limpie la gasolina de las superficies pintadas lo más rápido posible.

**⚠ Advertencia**

Si comienza un incendio mientras está cargando gasolina, no retire la boquilla. Corte el flujo de gasolina apagando la bomba o notificando al encargado de la estación. Aléjese del área de inmediato.

**Tapón de llenado de combustible**

Si necesita un tapón de gasolina nuevo, asegúrese de obtener el tipo adecuado con su distribuidor.

**Cómo llenar un contenedor portátil combustible****⚠ Advertencia**

Nunca llene un contenedor de combustible portátil dentro del vehículo. La descarga de electricidad estática del contenedor podría encender el vapor del combustible. Esto puede tener como consecuencia quemaduras graves y daños al vehículo. Para evitar lesiones a usted o a terceros:

- Llene combustible únicamente en contenedores aprobados.
- No rellene un contenedor mientras está dentro de un vehículo, en la cajuela de un vehículo, sobre la batea de una camioneta pick-up o sobre cualquier superficie que no sea el suelo.
- Ponga la boquilla en contacto con el interior de la abertura del contenedor antes de operarla. El contacto debe mantenerse hasta que se complete el llenado.
- No fume mientras carga combustible.

(Continúa)

**Advertencia (Continúa)**

- Evite el uso de dispositivos electrónicos.

**Remolque transporte****Información general sobre remolque****⚠ Advertencia**

Nunca arrastre un remolque con su vehículo. No está diseñado ni destinado para arrastrar un remolque.

**Conversiones y adiciones****Equipo eléctrico incorporado****⚠ Advertencia**

El Conector de enlace de datos (DLC) se usa para servicio del vehículo y pruebas de Inspección/mantenimiento de emisiones. Consulte *Falla de luz indicadora (Luz Revise el motor)* ⇨ 61. Un dispositivo conectado al DLC — como un dispositivo de mercado secundario de

(Continúa)

**Advertencia (Continúa)**

rastreo de flotilla o comportamiento del conductor — puede interferir con los sistemas del vehículo. Esto podría afectar la operación del vehículo y causar un accidente. Tales dispositivos también pueden tener acceso a la información guardada en los sistemas del vehículo.

**Precaución**

Algunos equipos eléctricos pueden dañar el vehículo o hacer que los componentes no funcionen y no estarían cubiertos por la garantía del vehículo. Siempre verifique con su distribuidor antes de agregar equipos eléctricos.

El equipo agregado puede descargar la batería de 12 volts del vehículo, incluso cuando éste no esté en operación.

El vehículo cuenta con un sistema de bolsas de aire. Antes de intentar agregar algún dispositivo eléctrico al vehículo, consulte *Dar servicio a vehículos equipados con bolsa de aire* ⇨ 37 y

*Agregar equipo a vehículos equipados con bolsa de aire* ⇨ 38.

## Cuidado del vehículo

### Información general

|                                   |     |
|-----------------------------------|-----|
| Información general .....         | 134 |
| Accesorios y modificaciones ..... | 134 |

### Verificaciones del vehículo

|  |     |
|--|-----|
| Realizar su propio servicio .....                | 134 |
| Cofre .....                                      | 135 |
| Vista general del compartimiento del motor ..... | 136 |
| Aceite del motor .....                           | 137 |
| Líquido de la transmisión automática .....       | 139 |
| Depurador/filtro de aire motor .....             | 140 |
| Sistema de enfriamiento .....                    | 140 |
| Sobrecalentamiento del motor .....               | 144 |
| Líquido del lavaparabrisas .....                 | 145 |
| Frenos .....                                     | 145 |
| Líquido de frenos .....                          | 146 |
| Batería .....                                    | 147 |
| Cambio de la pluma limpiaparabrisas .....        | 148 |

### Direccionamiento de los faros

|                                   |     |
|-----------------------------------|-----|
| Orientación de faro frontal ..... | 149 |
|-----------------------------------|-----|

### Reemplazo de focos

|                          |     |
|--------------------------|-----|
| Reemplazo de focos ..... | 149 |
| Focos de halógeno .....  | 149 |
| Iluminación de LED ..... | 149 |

|   |     |
|---|-----|
| Faros .....                             | 149 |
| Luces traseras y luces de reversa ..... | 150 |
| Luz de Matricula .....                  | 150 |

### Sistema eléctrico

|   |     |
|---|-----|
| Sobrecarga del sistema eléctrico .....                | 151 |
| Fusibles y cortacircuitos .....                       | 151 |
| Bloque de fusibles del compartimiento del motor ..... | 152 |
| Bloque de fusibles del tablero de instrumentos .....  | 155 |

### Ruedas y llantas

|   |     |
|---|-----|
| Llantas .....   | 156 |
| Neumáticos para todas las estaciones .....                              | 157 |
| Llantas para invierno .....   | 158 |
| Neumáticos para verano .....  | 158 |
| Etiqueta de pared lateral de la llanta .....                            | 158 |
| Designaciones de llanta .....   | 161 |
| Terminología y definiciones de llanta .....                             | 161 |
| Presión de llantas .....  | 164 |
| Presión de las llantas para manejo a alta velocidad .....               | 165 |
| Sistema de monitoreo de la presión de las llantas .....                 | 165 |
| Funcionamiento del sistema de monitoreo de presión de las llantas ..... | 166 |

|  |     |
|--|-----|
| Inspección de llantas .....                      | 169 |
| Rotación de la llanta .....                      | 170 |
| Cuándo se deben reemplazar las llantas .....     | 171 |
| Compra de llantas nuevas .....                   | 171 |
| Diferentes tamaños de llantas y ruedas .....     | 173 |
| Graduación de calidad uniforme de llanta .....   | 173 |
| Alineación de ruedas y balanceo de llantas ..... | 175 |
| Reemplazo de rueda .....                         | 175 |
| Cadenas para llantas .....                       | 176 |
| Si se poncha una llanta .....                    | 176 |
| Cambio de llanta .....                           | 177 |
| Llanta de refacción compacta .....               | 182 |

### Arranque con cables pasacorriente

|   |     |
|---|-----|
| Arranque con cables pasacorriente ..... | 183 |
|---|-----|

### Remolque del vehículo

|                             |     |
|-----------------------------|-----|
| Remolque del vehículo ..... | 185 |
|-----------------------------|-----|

### Cuidado Apariencia

|                        |     |
|------------------------|-----|
| Cuidado exterior ..... | 186 |
| Cuidado interior ..... | 190 |
| Tapetes .....          | 193 |

## Información general

Si necesita servicio o partes, visite a su distribuidor. Usted recibirá partes GM genuinas y servicio de personal capacitado por GM y que cuenta todo el respaldo de GM.

Las partes GM genuinas tienen una de las siguientes marcas:

**ACDelco**

**GM** GENUINE PARTS



**ACCESSORIES**

## Accesorios y modificaciones

Instalar en el vehículo accesorios no obtenidos con el distribuidor o hacer modificaciones al vehículo puede afectar el desempeño y la seguridad del mismo, incluyendo cosas como bolsas de aire, frenado, estabilidad, conducción y manejo,

sistemas de emisiones, aerodinámica, durabilidad y sistemas electrónicos, como los de frenos antibloqueo, control de tracción y control de estabilidad. Estos accesorios o modificaciones pueden incluso causar fallas o daños no cubiertos por la garantía del vehículo.

El daño a los componentes de la suspensión causados por modificar la altura del vehículo fuera de los ajustes de fábrica no estará cubierto por la garantía del vehículo.

Los daños a los componentes del vehículo que sean resultado de la modificación o instalación o el uso de partes no certificadas por GM, incluyendo las modificaciones al módulo de control o software, no están cubiertos bajo los términos de la garantía del vehículo y pueden afectar la cobertura restante de la garantía para las partes afectadas.

Los Accesorios GM están diseñados para complementar y funcionar con otros sistemas del vehículo. Consulte a su distribuidor para poner accesorios al vehículo utilizando sólo accesorios GM instalados por un técnico del distribuidor.

Vea también *Agregar equipo a vehículos equipados con bolsa de aire* ⇨ 38.

## Verificaciones del vehículo

### Realizar su propio servicio



**Advertencia**

Puede resultar peligroso realizar reparaciones en el vehículo sin el conocimiento, manual de servicio, herramientas y piezas adecuadas. Siempre siga los procedimientos del manual del propietario y consulte el manual de servicio de su vehículo antes de hacer cualquier trabajo de servicio.

Si usted mismo realiza las tareas de servicio, use el manual de servicio adecuado.

El manual de servicio le da mucha más información sobre como dar servicio al vehículo, que la que puede encontrar en este manual.

Este vehículo cuenta con un sistema de bolsas de aire. Antes de intentar realizar usted mismo las tareas de servicio, vea *Dar servicio a vehículos equipados con bolsa de aire* ⇨ 37.

Lleve un registro de todos los recibos de partes y anote el kilometraje y la fecha de todas las tareas de servicio realizadas.

**Precaución**

Incluso cantidades pequeñas de contaminación pueden causar daños a los sistemas del vehículo. No permita que contaminantes entren en contacto con los fluidos, tapas de depósitos o varillas de medición.

**Cofre**

Para abrir el cofre:

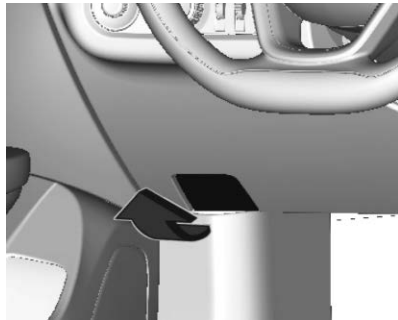

1. Abra la puerta del conductor y jale la manija de liberación del cofre. Está en el lado inferior izquierdo del tablero de instrumentos entre la puerta y el volante.

2. Vaya al frente del vehículo para localizar la manija de liberación secundaria del cofre. La manija está debajo del borde frontal del cofre cerca del centro. Empuje la manija a la derecha y al mismo tiempo levante el cofre.
3. Retire el soporte del cofre de su retenedor, ubicado arriba del radiador. Coloque firmemente el soporte del cofre dentro de la ranura en la parte inferior del cofre.

Para cerrar el cofre:

1. Antes de cerrar el cofre, asegúrese que todos los tapones de los depósitos estén instalados correctamente.
2. Levante el cofre para aliviar la presión ejercida sobre el soporte del cofre. Retire el soporte del cofre de la ranura de la parte inferior del cofre y devuélvalo a su retén. La varilla del soporte debe asegurarse en su lugar cuando la regrese al retenedor para evitar daño al cofre.
3. Baje la tapa hasta que quede a unos 30 cm (12 pulgadas) del vehículo y suéltela, para que se aseguren todos los cierres.
4. Verifique que el cofre haya cerrado. De lo contrario, libere el cofre desde el interior y repita los Pasos 1-3.



Vista general del compartimiento del motor

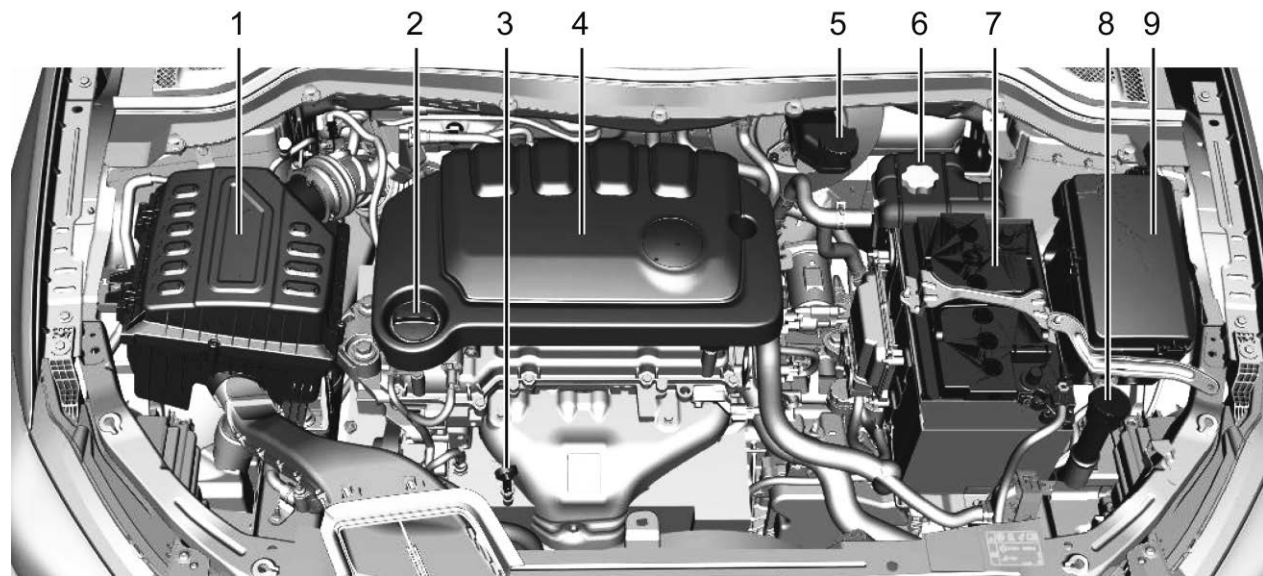

1. *Depurador/filtro de aire motor* ⇨ 140.
2. Tapón del depósito del aceite del motor. Vea "Cuándo añadir aceite del motor", en *Aceite del motor* ⇨ 137.
3. Varilla de medición del aceite del motor. Vea "Revisión del aceite del motor", en *Aceite del motor* ⇨ 137.
4. Cubierta del motor.
5. Freno/Depósito de líquido de embrague. Vea *Líquido de frenos* ⇨ 146.
6. Tanque de compensación y tapón de presión del refrigerante del motor. Vea *Sistema de enfriamiento* ⇨ 140.
7. *Batería* ⇨ 147.
8. Depósito del líquido del lavaparabrisas. Vea "Añadir líquido de lavado", en *Líquido del lavaparabrisas* ⇨ 145.
9. *Bloque de fusibles del compartimiento del motor* ⇨ 152.

## Aceite del motor

Para asegurar que el motor tenga el desempeño adecuado y prolongar su vida útil debe prestarse mucha atención al aceite del motor. Seguir estos pasos, sencillos pero importantes, contribuirá a proteger su inversión:

- Use aceite para motores aprobado para la especificación indicada y del grado de viscosidad correcto. Ver "Para seleccionar el aceite del motor correcto" en esta sección.
- Revise periódicamente el nivel del aceite del motor y mantenga el nivel adecuado. Vea "Revisión del aceite del motor" y "Cuándo añadir aceite del motor" en esta sección.
- Cambie el aceite del motor a los intervalos adecuados.
- Deseche siempre el aceite del motor adecuadamente. Vea "Qué hacer con el aceite usado" en esta sección.

### Revisión del aceite de motor

Verifique el nivel de aceite del motor regularmente, cada 650 km (400 mi), en especial antes de un viaje prolongado. La manija de la varilla de aceite del motor es un aro. Vea *Vista general del compartimiento del motor* ⇨ 136 respecto a la ubicación.

### Advertencia

El mango de la varilla de medición del aceite del motor puede estar caliente; lo puede quemar. Use una toalla o guante para tocar el mango de la varilla de medición.

Siga estas reglas:

- Para obtener una lectura precisa, estacione el vehículo en terreno nivelado. Revise el nivel de aceite del motor después de apagar el motor durante al menos dos horas. Revisar el nivel de aceite del motor en pendientes prolongadas o demasiado pronto después de haber apagado el motor puede resultar en lecturas imprecisas. La precisión mejora cuando se revisa un motor frío antes de arrancar. Retire la varilla de medición y revise el nivel.
- Si no puede esperar dos horas, el motor debe estar apagado durante por lo menos 15 minutos si el motor está caliente, o por lo menos 30 minutos si el motor no está caliente. Saque la varilla de medición, límpiela con un papel o un trapo limpio y vuelva a introducirla hasta el fondo. Sáquela nuevamente, manteniendo la punta hacia abajo, y revise el nivel.

## Cuándo añadir aceite de motor

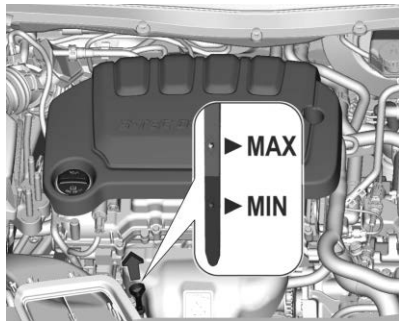

Si el aceite está debajo del área cruzada en el punta de la varilla de medición y el motor ha estado apagado durante por lo menos 15 minutos, agregue 1 L (1 cuarto) del aceite recomendado y después vuelva a verificar el nivel. Vea la explicación sobre qué tipo de aceite usar en "Elección del aceite correcto para el motor" más adelante en esta sección. Para conocer la capacidad del cárter de aceite, consulte *Capacidades/ especificaciones* ⇨ 199.

## Precaución

No agregue demasiado aceite. Los niveles de aceite por arriba o por debajo del rango de operación aceptable indicado en la varilla son perjudiciales para el motor. Si el nivel del aceite está por arriba del rango de operación (es decir, el motor tiene tanto aceite que el nivel rebasa el área de líneas cruzadas que indica el rango de operación adecuado), el motor puede dañarse. Drene el exceso de aceite o limite el uso del vehículo, y busque ayuda de un profesional de servicio para eliminar el exceso de aceite.

Consulte *Vista general del compartimiento del motor* ⇨ 136 para conocer la ubicación de la tapa de llenado de aceite.

Añada suficiente aceite para ajustar el nivel dentro de los límites de funcionamiento adecuados. Introduzca la varilla hasta el fondo cuando haya terminado.

## Elección del aceite correcto para el motor

La elección del aceite correcto para el motor depende tanto de la especificación adecuada del aceite, como de su grado de viscosidad. Vea *Líquidos y lubricantes recomendados* ⇨ 195.

## Especificación

Utilice aceites para motor sintéticos completos que cumplan con la especificación dexos1.

Los aceites para motor aprobados por GM que cumplen con la especificación dexos1 están marcados con el logo de aprobación de dexos1. Consulte [www.gmdexos.com](http://www.gmdexos.com).



### Precaución

De no usarse el aceite para motores recomendado o un aceite equivalente, pueden provocarse daños en el motor que no están cubiertos por la garantía del vehículo.

#### El grado de viscosidad

Utilice la viscosidad del aceite de motor de grado SAE OW-20.

Al seleccionar el aceite con el grado adecuado de viscosidad, se recomienda seleccionar un aceite de las especificaciones correctas. Consulte "Especificación" anteriormente en esta sección.

#### Aditivos para el aceite del motor/purga del aceite del motor

No añada ningún aditivo al aceite. Los aceites recomendados que cumplen con la especificación dexos son lo únicos que se necesitan para un buen desempeño y protección del motor.

No se recomiendan los enjuagues del sistema de aceite del motor, ya que podrían ocasionar daños al motor no cubiertos por la garantía del vehículo.

#### Qué hacer con el aceite usado

El aceite de motor usado contiene ciertos elementos que pueden ser nocivos para la piel y que incluso pueden causar cáncer. No permita que el aceite usado permanezca mucho tiempo sobre la piel. Lávese la piel y las uñas con agua y jabón o con un buen limpiador de manos. Lave o deseche adecuadamente la ropa o los trapos que tengan aceite para motores usado. Consulte las advertencias del fabricante sobre el uso y el desecho de productos de aceite.

El aceite usado puede ser una amenaza para el ambiente. Si usted mismo realiza el cambio de aceite, asegúrese de drenar todo el aceite del filtro antes de desecharlo. Nunca deseche el aceite echándolo a la basura ni vertiéndolo en el suelo, drenajes o corrientes y cuerpos de agua. Reciclelo, llevándolo a un sitio de recolección de aceite usado.

### Líquido de la transmisión automática

#### Cómo revisar el fluido de la transmisión automática

No es necesario revisar el nivel del fluido de la transmisión. La única razón de una pérdida de fluido es una fuga del fluido de la transmisión. En caso de fuga, lleve el vehículo al distribuidor y haga que lo reparen tan pronto como sea posible.

### Precaución

El uso de un líquido de transmisión automática incorrecto puede dañar el vehículo y el daño puede no estar cubierto por la garantía del mismo. Siempre use el fluido de transmisión automática correcto. Vea *Líquidos y lubricantes recomendados* ⇨ 195.

El vehículo no cuenta con varilla de medición para el nivel del fluido de la transmisión. Existe un procedimiento especial para revisar y cambiar el fluido de la transmisión. Puesto que se trata de un procedimiento difícil, debe realizarse en el distribuidor. Contacte al distribuidor para obtener información adicional.

## Depurador/filtro de aire motor

El depurador/filtro de aire del motor está en el compartimiento del motor, en el lado del pasajero del vehículo. Vea *Vista general del compartimiento del motor* ⇨ 136.

### Cuándo revisar el depurador/filtro de aire motor

Para los intervalos de cambio e inspección del depurador/filtro de aire del motor, consulte el folleto de Garantía de Chevrolet.

### Cómo revisar el depurador/filtro de aire motor

No arranque el motor o tenga el motor en operación con el alojamiento del depurador/filtro de aire motor abierto. Antes de retirar el depurador/filtro de aire motor, asegúrese que el alojamiento del depurador/filtro de aire motor y los componentes cercanos estén libres de suciedad y desechos. Retire el depurador/filtro de aire motor. Golpee ligeramente y agite el depurador/filtro de aire motor (lejos del vehículo), para liberar el polvo y suciedad sueltos. Revise el depurador/filtro de aire motor respecto a daño, y reemplace si está dañado. No limpie el depurador/filtro de aire motor o los componentes con agua o aire comprimido.

Para revisar o cambiar el depurador/filtro de aire motor:

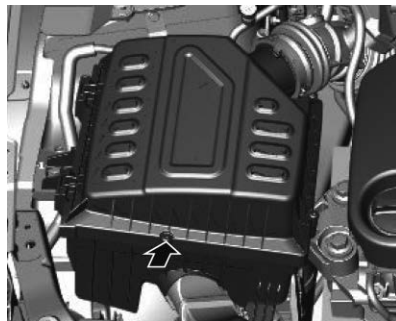

1. Retire los tornillos de la cubierta de la carcasa del depurador/filtro de aire.
2. Eleve la cubierta de la carcasa del depurador/filtro de aire retirándola de la carcasa del depurador/filtro de aire.
3. Retire el depurador/filtro de aire.
4. Revise o cambie el depurador/filtro de aire del motor.
5. Baje la cubierta de la carcasa del depurador/filtro de aire y asegúrela con los tornillos.

### Advertencia

Hacer funcionar el motor sin el limpiador/filtro de aire puede causarle quemaduras a usted o a otras personas. Tenga precaución cuando trabaje en el motor. No arranque el motor o conduzca el vehículo con el depurador/filtro de aire retirado, ya que pueden haber flamas presentes si el motor tiene explosiones.

### Precaución

Si el limpiador/filtro de aire no está instalado, la suciedad puede entrar fácilmente al motor, y podría dañarlo. Siempre asegúrese que el depurador/filtro de aire esté instalado al conducir.

## Sistema de enfriamiento

El sistema de enfriamiento permite que el motor mantenga la temperatura de operación correcta.

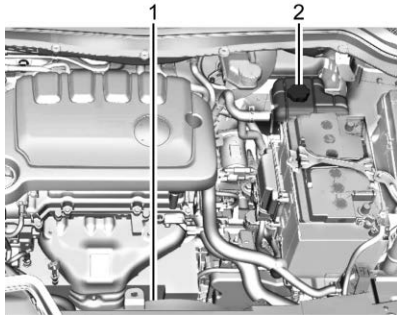

1. Ventilador de enfriamiento del motor (no visible)
2. Tanque de compensación y tapón de presión del refrigerante del motor

### ⚠ Advertencia

Los ventiladores eléctricos debajo del cofre pueden empezar a funcionar aun cuando el motor no esté funcionando y pueden causar lesiones. Mantenga las manos, la ropa y las herramientas alejados de los ventiladores eléctricos que están bajo el cofre.

### ⚠ Advertencia

No toque las mangueras del calentador o radiador, u otras partes del motor. Pueden estar muy calientes y pueden quemarlo. No opere el motor si hay una fuga; todo el refrigerante se podría fugar. Esto podría causar un incendio del motor y puede quemarlo. Arregle cualquier fuga antes de conducir el vehículo.

### Refrigerante del motor

El sistema de enfriamiento del vehículo contiene refrigerante para motores DEX-COOL. Este refrigerante está diseñado para permanecer en el vehículo durante 5 años o 240,000 km (150,000 millas), lo que ocurra primero.

A continuación se explica el sistema de enfriamiento y cómo revisar y agregar refrigerante cuando el nivel está bajo. Si hay problema por sobrecalentamiento del motor, vea *Sobrecalentamiento del motor* ⇨ 144.

### Qué usar

### ⚠ Advertencia

El agua pura u otros líquidos, como el alcohol, pueden hervir antes que la mezcla adecuada de refrigerante. Con agua pura o una mezcla incorrecta, el motor podría calentarse demasiado pero no habría una advertencia de sobrecalentamiento. El motor podría incendiarse y usted u otras personas podrían sufrir quemaduras.

Use una mezcla 50/50 de agua potable limpia y refrigerante DEX-COOL. Si usa esta mezcla, no es necesario agregar nada más. Esta mezcla:

- Da protección contra congelamiento hasta  $-37^{\circ}\text{C}$  ( $-34^{\circ}\text{F}$ ) de temperatura exterior.
- Da protección contra ebullición hasta  $129^{\circ}\text{C}$  ( $265^{\circ}\text{F}$ ) de temperatura del motor.
- Protege contra óxido y corrosión.
- No daña las partes de aluminio.
- Ayuda a mantener la temperatura adecuada del motor.

**Precaución**

No use nada además de una mezcla de refrigerante DEX-COOL que cumpla con la norma GMW3420 de GM y agua potable limpia. Cualquier otra cosa puede causar daños al sistema de enfriamiento del motor y al vehículo, lo que podría no estar cubierto por la garantía del vehículo.

Nunca deseche el refrigerante del motor echándolo a la basura ni vertiéndolo en el suelo, en drenajes, corrientes o cuerpos de agua. Haga que el cambio de refrigerante lo realice un centro de servicio autorizado que esté familiarizado con los requisitos legales relativos a los métodos de desecho de refrigerante. Esto ayudará a proteger tanto el ambiente como su propia salud.

**Revisión del refrigerante**

Para revisar el nivel del refrigerante, el vehículo debe estar en una superficie nivelada.

Revise si se alcanza a ver refrigerante en el tanque de compensación del refrigerante. Si el refrigerante que está dentro del tanque de compensación del refrigerante está

hirviendo, no haga nada más hasta que se enfríe. Vea *Sobrecalentamiento del motor* ⇨ 144.

El tanque de compensación del refrigerante se encuentra en el compartimiento del motor, en el lado del conductor del vehículo. Vea *Vista general del compartimiento del motor* ⇨ 136.

**Cómo añadir refrigerante al tanque de compensación del refrigerante****⚠ Advertencia**

El vapor y líquidos calientes de un sistema de enfriamiento caliente están bajo presión. Girar la tapa de presión, incluso un poco, puede causar que salgan a alta velocidad y podría quemarse. Nunca gire el tapón cuando el sistema de enfriamiento, incluyendo el tapón de presión, estén calientes. Espere a que el sistema de refrigeración y la tapa de presión se enfríen.

**⚠ Advertencia**

El agua pura u otros líquidos, como el alcohol, pueden hervir antes que la mezcla adecuada de refrigerante. Con agua pura o una mezcla incorrecta, el motor podría calentarse demasiado pero no habría una advertencia de sobrecalentamiento. El motor podría incendiarse y usted u otras personas podrían sufrir quemaduras.

**⚠ Advertencia**

El derrame de refrigerante en partes de motor caliente puede quemarlo. El refrigerante contiene etilenglicol que se quemará si las partes del motor están suficientemente calientes.

**Precaución**

La falla en seguir el procedimiento de llenado de refrigerante específico podría causar que el motor se sobrecaliente y podría causar daño al sistema. Si el

(Continúa)

**Precaución (Continúa)**

refrigerante no es visible en el tanque de expansión, póngase en contacto con su distribuidor.

Si no se encuentra ningún problema, revise para ver si hay refrigerante visible en el tanque de compensación del refrigerante. Si es posible ver el anticongelante pero el nivel no está en o por arriba de la marca indicada, agregue una mezcla de 50/50 de agua limpia y potable, y refrigerante DEX-COOL. Asegúrese de que el sistema de enfriamiento, incluyendo el tapón de presión del tanque de compensación de refrigerante, esté fresco antes de hacerlo.



1. Retire el tapón de presión del tanque de compensación del refrigerante cuando el sistema de enfriamiento, incluyendo el tapón de presión del tanque de

compensación del refrigerante y la manguera superior del radiador, ya no están calientes.

Haga girar el tapón de presión lentamente un cuarto de vuelta en sentido inverso al de las manecillas del reloj. Si escucha un silbido, espere hasta que desaparezca. Esto permitirá que toda la presión que aún haya quedado salga por la manguera de descarga.

2. Siga haciendo girar el tapón de presión lentamente y retírelo.

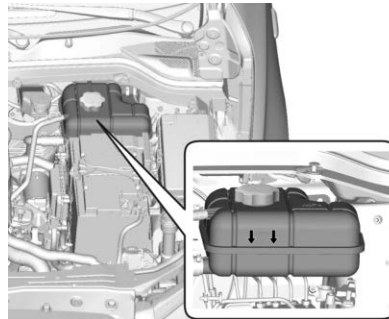

3. Llene el tanque de compensación del refrigerante con la mezcla adecuada hasta la marca de nivel indicado.

4. Con la tapa de presión del tanque de expansión del refrigerante retirada, arranque el motor, apague el aire acondicionado (A/C) y deje que el motor funcione hasta que pueda sentirse que la manguera superior del radiador se está calentando. Tenga cuidado con el ventilador de enfriamiento del motor.

En este momento, el nivel del refrigerante dentro del tanque de compensación del refrigerante puede ser más bajo. Si el nivel es menor, agregue más de la mezcla adecuada al tanque de compensación del refrigerante, hasta que el nivel llegue a la marca del nivel indicado.

5. Reinstale el tapón de presión. Asegúrese de apretar con la mano el tapón de presión.
6. Verifique el nivel del refrigerante después de apagar el motor y cuando el refrigerante esté frío. De ser necesario, siga los Pasos 1-6 del procedimiento para añadir refrigerante.

Si el refrigerante aún no está en el nivel adecuado cuando el sistema se enfríe de nuevo, vea a su distribuidor.



**Precaución**

Si el tapón de presión no se aprieta herméticamente, pueden ocurrir pérdida de refrigerante y daño al motor. Asegúrese que el tapón quede asegurado y apretado de manera adecuada.

**Sobrecalentamiento del motor**

El vehículo tiene un medidor de temperatura del refrigerante de motor en el grupo de instrumentos para advertir del sobrecalentamiento del motor. Vea *Indicador de temperatura del refrigerante del motor* ➔ 59.

Si toma la decisión de no levantar el cofre cuando aparezca esta advertencia, obtenga asistencia de servicio inmediatamente. Contacte a su distribuidor para obtener información adicional.

Si toma la decisión de no levantar el cofre, asegúrese que el vehículo esté estacionado en una superficie nivelada.

Después revise si está funcionando el ventilador de enfriamiento del motor. Si el motor se está sobrecalentando, el ventilador

debe estar funcionando. De no ser así, no deje que el motor siga funcionando, y pida que el vehículo reciba servicio.

**Precaución**

No opere el motor si hay una fuga en el sistema de enfriamiento del motor. Esto puede causar una pérdida de todo el refrigerante y puede dañar el sistema y el vehículo. Solicite que cualquier fuga se repare de inmediato.

**Si sale vapor del compartimiento del motor****⚠ Advertencia**

El vapor y líquidos calientes de un sistema de enfriamiento caliente están bajo presión. Girar la tapa de presión, incluso un poco, puede causar que salgan a alta velocidad y podría quemarse. Nunca gire el tapón cuando el sistema de enfriamiento, incluyendo el tapón de presión, estén calientes. Espere a que el sistema de refrigeración y la tapa de presión se enfríen.

**Si no sale vapor del compartimiento del motor**

Si aparece una advertencia de sobrecalentamiento del motor pero no se ve ni se escucha vapor, el problema puede no ser demasiado serio. En ocasiones el motor puede sobrecalentarse ligeramente cuando el vehículo:

- Ascende por una pendiente prolongada en un día caluroso.
- Se detiene después de conducirlo a alta velocidad.
- Opera en marcha sin desplazamiento por periodos prolongados al estar detenido en el tráfico.

Si aparece la advertencia de sobrecalentamiento sin señales de vapor:

1. Apague el aire acondicionado.
2. Encienda el calentador a la máxima temperatura y la máxima velocidad del ventilador. Abra las ventanas según sea necesario.
3. Cuando sea seguro, salga del camino, cambie a P (estacionamiento) o N (neutral) y deje que el motor funcione en marcha en vacío.

Si el indicador de temperatura del refrigerante del motor ya no está en la zona de sobrecalentamiento, el vehículo puede ser conducido. Continúe conduciendo el vehículo lentamente durante unos 10 minutos.

Mantenga una distancia segura con respecto al vehículo que esté enfrente. Si la advertencia no se vuelve a encender, continúe conduciendo normalmente y pida que revisen el sistema de enfriamiento respecto al llenado y función adecuados.

Si la advertencia continúa, salga del camino, deténgase y estacione el vehículo inmediatamente.

Si no hay señales de vapor, deje funcionar el motor en marcha sin desplazamiento durante tres minutos mientras está estacionado. Si aún continúa la advertencia, apague el motor hasta que se enfríe.

## Líquido del lavaparabrisas

### Qué usar

Cuando sea necesario añadir líquido de lavado del parabrisas, asegúrese de leer las instrucciones del fabricante antes de usarlo. Si va a operar el vehículo en áreas en las que la temperatura puede descender más

allá del punto de congelación, use un líquido que brinde protección suficiente contra la congelación.

### Cómo agregar líquido al lavaparabrisas

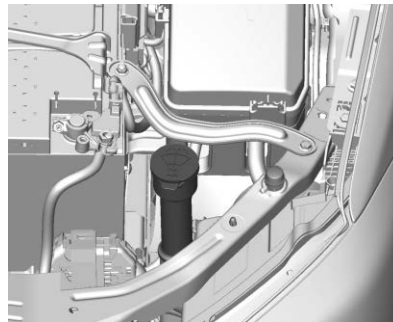

Abra el tapón que tiene el símbolo del lavaparabrisas. Agregue líquido para lavaparabrisas hasta llenar el tanque.

### Precaución

- No use fluido de lavador que contenga cualquier tipo de recubrimiento repelente al agua. Esto puede causar que los limpiadores traqueteen o salten.

(Continúa)

### Precaución (Continúa)

- No use refrigerante para motor (anticongelante) en el lavaparabrisas. Eso puede dañar el sistema del lavador de parabrisas y la pintura.
- No mezcle agua con líquidos listos para usarse. El agua puede provocar que la solución se congele y dañar el tanque del líquido y otras partes del sistema del lavaparabrisas.
- Si usa líquido concentrado para lavaparabrisas, siga las instrucciones del fabricante para agregar agua.
- Cuando haga mucho frío, llene el tanque del líquido del lavaparabrisas solamente hasta tres cuartas partes de su capacidad. Esto permitirá la expansión del líquido en caso de congelación, lo cual podría dañar el tanque si está completamente lleno.

## Frenos

Las balatas de los frenos de disco tienen indicadores de desgaste integrados que producen un sonido agudo de alerta cuando las balatas están gastadas y es necesario colocar balatas nuevas. El sonido puede ser

intermitente o puede ser constante cuando el vehículo está en movimiento, excepto al aplicar con firmeza el pedal del freno.

### Advertencia

El sonido de advertencia de desgaste de los frenos indica que pronto los frenos no funcionarán bien. Esto podría dar como resultado una colisión. Cuando se escuche el sonido de advertencia de desgaste de los frenos, haga que el vehículo reciba servicio.

### Precaución

Si se continúa conduciendo el vehículo con balatas de freno gastadas, puede dar como resultado una reparación de frenos costosa.

Algunas condiciones de manejo o climáticas puede provocar un chillido al aplicar los frenos por primera vez o al aplicarlos ligeramente. Esto no significa que algo esté mal en los frenos.

Es necesario que las tuercas de las ruedas estén apretadas con el torque, para ayudar a evitar la pulsación de los frenos. Al hacer la rotación de las llantas, revise el desgaste de

las balatas de los frenos y apriete de manera uniforme las tuercas de las ruedas en la secuencia adecuada, según las especificaciones de torque. Vea *Capacidades/especificaciones* ⇨ 199.

Las balatas se deben reemplazar como juegos completos.

### Pedal Freno Durante Viaje

Si el pedal de freno no regresa a la altura normal o si hay un incremento rápido en el desplazamiento del pedal, vea a su distribuidor. Esto podría indicar que se puede requerir dar servicio a los frenos.

### Reemplazo de partes del sistema de frenos

Siempre reemplace las partes del sistema de frenos con partes de reemplazo nuevas y aprobadas. De no hacerse así, los frenos pueden no funcionar adecuadamente. El desempeño esperado de los frenos puede cambiar de muchas otras formas si se instalan partes de repuesto de frenos incorrectas o se instalan partes incorrectamente.

## Líquido de frenos

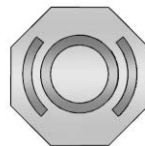

El depósito del cilindro maestro de frenos/embrague se llena con líquido de frenos DOT 4 aprobado por GM, como se indica en el tapón del depósito. Vea en *Vista general del compartimiento del motor* ⇨ 136 la ubicación del depósito.

### Revisión del líquido de frenos

Coloque el vehículo en P (Estacionamiento) o Neutral con el freno de estacionamiento aplicado, si está equipado con transmisión manual. En una superficie nivelada, el nivel de fluido de freno debe estar entre las marcas mínimo y máximo en el depósito del fluido de freno.

Solamente existen dos razones por las que puede descender el nivel del líquido de frenos en el depósito:

- Desgaste normal de revestimiento de freno. Al instalar nuevos revestimientos, el nivel del fluido vuelve a subir.

- Una fuga de fluido en el sistema hidráulico de freno/embrague. Pida que se arregle el sistema hidráulico de freno/embrague. Con una fuga, los frenos no funcionarán correctamente.

Antes de quitarlo, limpie el tapón del depósito del fluido para frenos y toda el área que lo rodea.

No añada líquido para frenos/embrague hasta el tope. La fuga no se corrige agregando fluido. Si se agrega fluido cuando los revestimientos están gastados, habrá demasiado fluido cuando se instalen revestimientos nuevos. Añada o retire líquido, según sea necesario, solamente cuando se haga un trabajo en el sistema hidráulico de frenos/embrague.

### Advertencia

Si se agrega demasiado fluido para frenos, puede derramarse sobre el motor y quemarse, si el motor está suficientemente caliente. Usted u otras personas pueden sufrir quemaduras y el vehículo puede sufrir daños. Añada líquido para frenos solamente cuando se haga un trabajo en el sistema hidráulico de frenos/embrague.

Cuando el líquido para frenos/embrague llega a un nivel bajo, se enciende la luz de advertencia de frenos. Vea *Luz de advertencia del sistema de frenos* ⇨ 62.

El fluido del freno absorbe agua con el tiempo que degrada la efectividad del fluido de frenos. Reemplace el fluido de freno en los intervalos especificados para evitar el incremento de la distancia de frenado.

### Qué agregar

Use solamente fluido para frenos DOT 4 aprobado por GM, de un envase limpio y sellado. Vea *Líquidos y lubricantes recomendados* ⇨ 195.

### Advertencia

El fluido de freno equivocado o contaminado podría resultar en daño al sistema de freno. Esto podría resultar en la pérdida de frenado guiando a una posible lesión. Use siempre el líquido de frenos adecuado aprobado por GM.

### Precaución

Si el fluido para frenos se derrama sobre las superficies pintadas del vehículo, el acabado de la pintura puede dañarse. Lave de inmediato cualquier superficie pintada.

### Batería

La batería de equipo original es libre de mantenimiento. No retire la tapa y no agregue fluido.

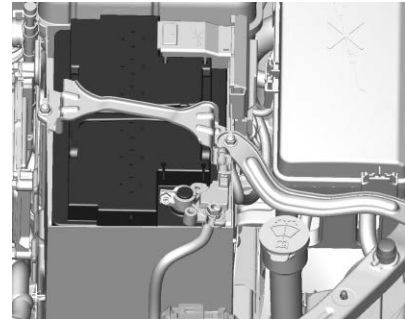

Cuando necesite una batería nueva, consulte el número de remplazo en la etiqueta de la batería original.

Este vehículo está equipado con una batería de 12 voltios de Plataforma de Cristal Absorbente (AGM). La instalación de una batería estándar de 12 voltios resultará en una menor duración de la batería. Cuando se utiliza un cargador de batería de 12 voltios, algunos cargadores tienen una configuración de batería AGM en el cargador. Si está disponible, use el ajuste AGM en el cargador cuando cargue una batería AGM. Siga las instrucciones del fabricante del cargador.

**⚠ Advertencia**

No use cerillos o flamas cerca de la batería del vehículo. Si necesita más luz, use una linterna.

No fume cerca de la batería del vehículo.

Al trabajar cerca de la batería, proteja sus ojos con gafas protectoras.

Mantenga a los niños alejados de las baterías.

**Almacenamiento del vehículo**

**⚠ Advertencia**

Las baterías contienen ácido que puede causarle quemaduras y gas que puede explotar. Si no tiene cuidado, puede resultar severamente lesionado.

Siga las instrucciones con cuidado al trabajar cerca de la batería.

Los postes, terminales y accesorios de la batería contienen plomo y compuestos de plomo que pueden causar cáncer y daños reproductivos. Lávese las manos después de manejarlos.

Uso poco frecuente: Retire el cable negativo (-), negro, de la batería, para evitar que ésta se descargue.

Almacenamiento prolongado: Retire el cable negativo (-), negro, de la batería o use un cargador lento de baterías.

**Cambio de la pluma limpiaparabrisas**

Las hojas de los limpiaparabrisas deben revisarse en busca de indicios de desgaste y grietas.

Las plumas de remplazo son de diferentes tipos y se quitan de distintas maneras.

**Precaución**

Si se permite que el brazo del limpiaparabrisas toque el parabrisas cuando no esté instalada la hoja del limpiaparabrisas podría dañarse el parabrisas. Cualquier daño que ocurra no estará cubierto por la garantía del vehículo. No permita que el brazo del limpiaparabrisas toque el parabrisas.

Para remplazar la pluma del limpiador del parabrisas:

1. Tire del ensamble de la hoja del limpiaparabrisas para separarlo del parabrisas.



2. Empuje la palanca de liberación para desenganchar la hoja del limpiaparabrisas.
3. Retire la pluma del limpiador.
4. Para reemplazar la hoja del limpiaparabrisas siga los pasos 1-3 en orden inverso.

## Direccionamiento de los faros

### Orientación de faro frontal

El direccionamiento de los faros ha sido preestablecido y no debe necesitar ajustes.

Si el vehículo resulta dañando en una colisión, el direccionamiento de los faros puede verse afectado. Si es necesario hacer ajustes a los faros delanteros, vea a su distribuidor.

## Reemplazo de focos

Contacte a su distribuidor para obtener el tipo correcto de focos de reemplazo, o para cualquier procedimiento de cambio de foco no listado en esta sección.

### Precaución

No reemplace focos incandescentes con focos de reemplazo LED post-venta. Esto puede ocasionar daños al sistema eléctrico del vehículo.

## Focos de halógeno

### ⚠ Advertencia

Los focos de halógeno contienen gas presurizado y pueden explotar si se dejan caer o sufren rayones. Usted u otras personas pueden sufrir lesiones.

(Continúa)

### Advertencia (Continúa)

Asegúrese de leer y seguir las instrucciones indicadas en el empaque del foco.

## Iluminación de LED

Este vehículo tiene varias luces LED. Para cambiar cualquier ensamble de iluminación LED, póngase en contacto con su distribuidor.

## Faros

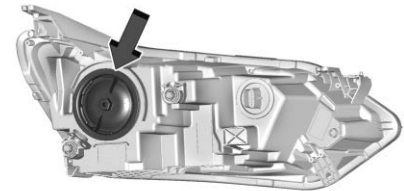

Se muestra el lado del conductor, lado del pasajero similar

Para reemplazar uno de estos focos del faro:

1. Abra el cofre. Vea *Cofre* ⇨ 135
2. Para el foco del lado del conductor, remueva el cuello del llenador de la botella del lavador del parabrisas jalándolo firmemente hacia arriba y fuera de la botella.
3. Retire la cubierta de la parte trasera del ensamble del faro girándolo en sentido contrario a las manecillas del reloj.
4. Desconecte el conector eléctrico.
5. Retire el foco del ensamble de la lámpara, girándolo en sentido contrario a las manecillas del reloj.
6. Instale el nuevo foco en el ensamble del faro delantero.
7. Conecte el conector eléctrico.
8. Reemplace la cubierta de la parte trasera del ensamble del faro girándolo en el sentido de las manecillas del reloj.
9. Para el lado del conductor, reinstale el cuello del llenador de la botella del lavador del parabrisas empujándolo recto hacia la botella. Asegúrese de que el broche del cuello llenador se enganche en el soporte en la barra superior.

## Luces traseras y luces de reversa

Para reemplazo del foco, póngase en contacto con su distribuidor.

## Luz de Matrícula

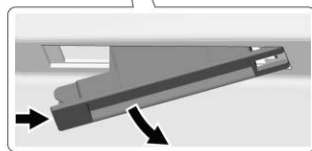

Ensamble de la lámpara

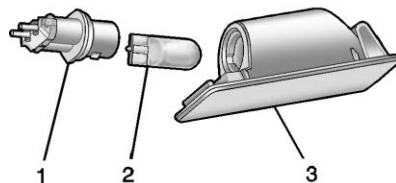

1. Receptáculo del foco
2. Foco
3. Ensamble de la lámpara

Para reemplazar uno de estos focos:

1. Abra la cajuela.
2. Empuje el ensamble de la luz hacia afuera para retirar.
3. Jale el ensamble de la luz para retirarlo de la cajuela.
4. Haga girar el receptáculo del foco (1) en sentido contrario a las manecillas del reloj para retirarlo del ensamble de la luz (3).
5. Tire del foco (2) de forma recta para sacarlo del receptáculo (1).

6. Inserte el foco de reemplazo en sentido recto dentro del receptáculo del foco y haga girar el receptáculo del foco en sentido de las manecillas del reloj para instalarlo en el ensamble de la lámpara.
7. Empuje el ensamble de la luz en la cajuela, acoplado primero el lado del sujetador.
8. Empuje en el ensamble de la luz del sujetador del lado opuesto hasta que se conecte en su lugar.

## Sistema eléctrico

### Sobrecarga del sistema eléctrico

El vehículo cuenta con fusibles y disyuntores de circuito para dar protección contra la sobrecarga del sistema eléctrico.

Cuando la corriente de carga eléctrica es demasiado pesada, el interruptor de circuito se abre y se cierra, protegiendo al circuito hasta que la carga de corriente regresa al nivel normal o hasta que se resuelve el problema. Esto reduce en gran medida la posibilidad de sobrecarga del circuito e incendio debidos a problemas eléctricos.

Los fusibles y disyuntores de circuito protegen a los dispositivos de corriente del vehículo.

Reemplace los fusibles defectuosos con fusibles nuevos del mismo tamaño y capacidad.

Si ocurre un problema en el camino y es necesario reemplazar un fusible, se puede tomar un fusible del mismo amperaje de otra posición. Elija el de alguna función del vehículo que no sea necesaria y repóngalo tan pronto como sea posible.

### Cableado de faro

Una sobrecarga eléctrica puede provocar que las luces se enciendan y se apaguen o, en algunos casos, que se queden apagadas. Haga revisar inmediatamente el cableado de los faros si las luces se encienden y apagan o se quedan apagadas.

### Limpiaparabrisas

Si el motor de los limpiaparabrisas se sobrecalienta debido a nieve o hielo, los limpiaparabrisas se detendrán hasta que el motor se enfríe y después volverán a funcionar.

Aunque el circuito está protegido contra sobrecarga eléctrica, la sobrecarga debida a nieve o hielo abundantes puede dañar el mecanismo articulado de los limpiadores. Siempre retire el hielo y la nieve abundantes del parabrisas antes de usar los limpiaparabrisas.

Si la sobrecarga se debe a un problema eléctrico y no a nieve o hielo, asegúrese de corregirla.

### Fusibles y cortocircuitos

Los circuitos de cableado del vehículo están protegidos contra cortocircuitos por una combinación de fusibles y disyuntores de circuito. Esto reduce en gran medida la posibilidad de daños causados por problemas eléctricos.

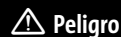

Los fusibles e interruptores de circuito están marcados con su clasificación de amperes. No exceda la clasificación de amperaje especificada cuando reemplace los fusibles e interruptores de circuito. El uso de un fusible o interruptor de circuito de tamaño excesivo puede

(Continúa)



**Peligro (Continúa)**

resultar en el incendio del vehículo. Usted y otros podrían resultar lesionados seriamente o morir.

**Precaución**

Derramar líquidos sobre cualquier componente eléctrico del vehículo puede dañarlo. Mantenga siempre en su sitio las cubiertas de todos los componentes eléctricos.

Para revisar los fusibles, observe la banda plateada del interior del fusible. Si la banda está rota o fundida, reemplace el fusible. Asegúrese de reemplazar los fusibles defectuosos con fusibles nuevos del mismo tamaño y capacidad.

Si se funde un fusible, se pueden tomar temporalmente fusibles del mismo amperaje de otra posición de fusible. Reemplace el fusible tan pronto como sea posible.

**Bloque de fusibles del compartimiento del motor**

**Extractor de fusibles**

Un extractor de fusibles puede estar en la caja de fusibles en el compartimiento del motor.



Para retirar la cubierta del bloque de fusibles, presione los seguros y girela hacia arriba.

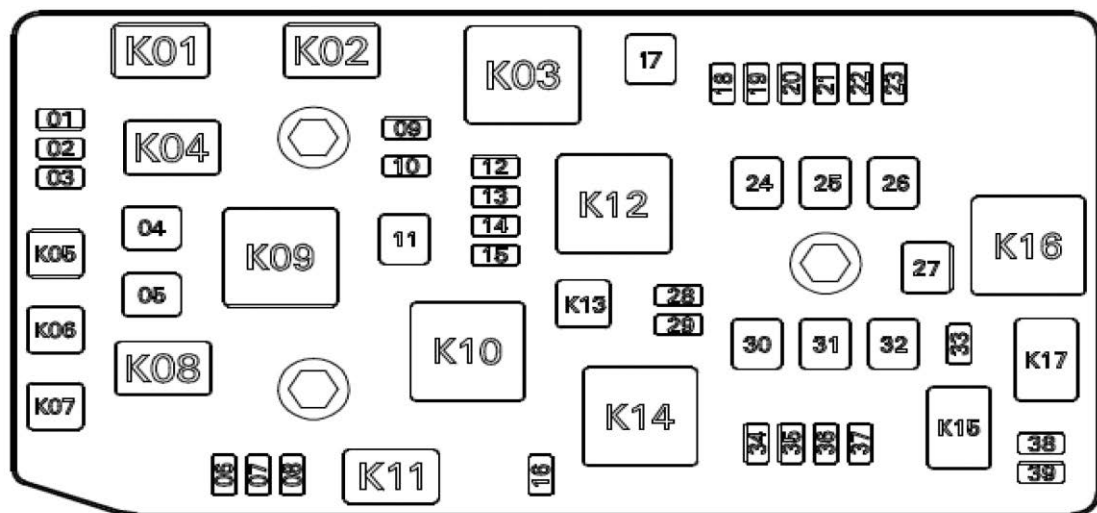

## 154 Cuidado del vehículo

Es posible que el vehículo no cuente con todos los fusibles, los relevadores y las características que se ilustran.

| Fusibles | Uso   |
|----------|---|
| 01       | –   |
| 02       | Módulo de control del motor                   |
| 03       | Embrague del compresor del aire acondicionado |
| 04       | –   |
| 05       | Ventilador de enfriamiento                    |
| 06       | Claxon  |
| 07       | Faro de luz baja derecho                      |
| 08       | Faro de luz baja izquierdo                    |
| 09       | Motor de arranque 2                           |
| 10       | Ventilador de enfriamiento                    |
| 11       | Ventilador de enfriamiento                    |
| 12       | Control del motor                             |
| 13       | Sensores de oxígeno                           |
| 14       | Inyección de combustible/ignición             |

| Fusibles | Uso   |
|----------|---|
| 15       | Energía de ignición 1   |
| 16       | –   |
| 17       | Motor de arranque 1   |
| 18       | Luz de la Cajuela   |
| 19       | Módulo de control de la carrocería  |
| 20       | –   |
| 21       | Energía de ignición   |
| 22       | Quemacocos  |
| 23       | Módulo de control de la carrocería  |
| 24       | –   |
| 25       | Ventilador de enfriamiento  |
| 26       | Suministro de energía de bloque de fusibles del compartimiento de pasajeros |
| 27       | Bomba eléctrica de vacío  |
| 28       | Energía de ignición 2   |
| 29       | Bomba de combustible  |

| Fusibles    | Uso   |
|-------------|---|
| 30          | Suministro de energía de bloque de fusibles del compartimiento de pasajeros |
| 31          | Motor del ventilador  |
| 32          | Motor del sistema de frenos antibloqueo (ABS)                               |
| 33          | –   |
| 34          | –   |
| 35          | Sensor de corriente   |
| 36          | Válvula de ABS  |
| 37          | Módulo de control de la carrocería  |
| 38          | Limpiador delantero   |
| 39          | Regulación de luz alta  |
| Relevadores | Uso   |
| K01         | –   |
| K02         | Motor de arranque 2   |
| K03         | Motor de arranque 1   |
| K04         | –   |

| Relevadores | Uso   |
|-------------|---|
| K05         | Embrague del compresor del aire acondicionado |
| K06         | Ventilador de enfriamiento                    |
| K07         | Ventilador de enfriamiento                    |
| K08         | Ventilador de enfriamiento                    |
| K09         | Ventilador de enfriamiento                    |
| K10         | Ventilador de enfriamiento                    |
| K11         | luz baja                                      |
| K12         | Módulo de control del motor                   |
| K13         | Bomba de combustible                          |
| K14         | Encendido                                     |
| K15         | Control de luces altas                        |
| K16         | Bomba eléctrica de vacío                      |
| K17         | Control del lavador delantero                 |

## Bloque de fusibles del tablero de instrumentos

El bloque de fusibles del tablero de instrumentos está en el lado izquierdo del tablero de instrumentos. Para tener acceso a los fusibles, abra la puerta del tablero de fusibles, tirando de ella hacia fuera.

Para volver a instalar la puerta, inserte la lengüeta superior primero, después empuje la puerta de nuevo a su ubicación original.



Retire la cubierta y reemplace el fusible.

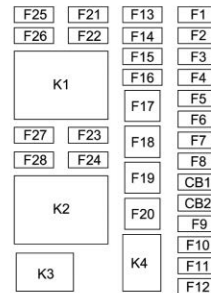

| Fusibles | Uso  |
|----------|--|
| F1       | Módulo de control de la carrocería         |
| F2       | Pantalla de columna central                |
| F3       | Módulo de radio                            |
| F4       | Tablero de instrumentos                    |
| F5       | Módulo A/C                                 |
| F6       | Control de fluido de lavador               |
| F7       | Calefacción del espejo retrovisor exterior |
| F8       | Módulo de control de la carrocería         |

| Fusibles | Uso                                     |
|----------|---|
| F9       | Módulo de diagnóstico de seguridad      |
| F10      | Puerto de diagnóstico                   |
| F11      | Ajuste del espejo retrovisor exterior   |
| F12      | Asistencia de reversa                   |
| F13      | Cámara de vista trasera                 |
| F14      | Módulo de estabilización de voltaje CD  |
| F15      | Tablero de instrumentos                 |
| F16      | Nivelación de faros                     |
| F17      | Encendedor de cigarros                  |
| F18      | Descongelamiento de parabrisas trasero  |
| F19      | Ventana delantera eléctrica             |
| F20      | Ventana trasera eléctrica               |
| F21      | Control del lavador delantero           |
| F22      | –                                       |
| F23      | Activación de suministro de energía ACC |

| Fusibles | Uso                                     |
|----------|---|
| F24      | Activación de suministro de energía ACC |
| F25      | Control de aire acondicionado           |
| F26      | Limpiador delantero                     |
| F27      | –                                       |
| F28      | Módulo de control de la transmisión     |

| Relevadores | Uso                                 |
|-------------|-------------------------------------|
| K1          | Ventilador de aire acondicionado    |
| K2          | Ventanas eléctricas                 |
| K3          | Encendedor de cigarros              |
| K4          | Descongelador de parabrisas trasero |

| Disyuntores de circuito  | Uso |
|--------------------------|-----|
| CB1<br>(cortacircuitos1) | –   |
| CB2<br>(cortacircuitos2) | –   |

## Ruedas y llantas

### Llantas

Cada vehículo GM nuevo tiene llantas de alta calidad hechas por un fabricante de llantas líder. Ver el manual de garantía para obtener información respecto de la garantía de las llantas y dónde obtener servicio. Para mayor información, contacte al fabricante de las llantas.

#### Advertencia

- Las llantas que no han recibido buen mantenimiento o que se usan incorrectamente son peligrosas.
- La sobrecarga de las llantas puede provocar sobrecalentamiento, como resultado de una flexión excesiva. Podría reventarse una llanta y ocasionar un choque grave. Vea *Límites de carga del vehículo* ⇨ 111.

(Continúa)

**Advertencia (Continúa)**

- Las llantas infladas a menor presión que la indicada representan el mismo peligro que las llantas sobrecargadas. La colisión resultante podría causar lesiones severas. Revise periódicamente todas las llantas, para mantener la presión recomendada. La presión de las llantas debe revisarse con las llantas frías.
- Es más probable que las llantas infladas excesivamente se ponchen o se rompan debido a un impacto repentino, como al caer en un bache. Mantenga las llantas a la presión recomendada.
- Las llantas gastadas o viejas pueden provocar una colisión. Si el dibujo está muy gastado, replácelas.

(Continúa)

**Advertencia (Continúa)**

- Reemplace las llantas que hayan sufrido daños por impacto con baches, aceras, etc.
- Las llanta reparadas de manera incorrecta pueden provocar una colisión. Solamente el concesionario o un centro autorizado de servicio para llantas deben reparar, remplazar, desmontar y montar las llantas.
- No gire las ruedas a más de 56 km/h (35 mph) sobre superficies resbalosas tales como nieve, lodo, hielo, etc. El giro excesivo puede causar que las llantas exploten.

Consulte en *Presión de las llantas para manejo a alta velocidad* ⇨ 165 el ajuste de la presión de inflado para conducción a alta velocidad.

**Neumáticos para todas las estaciones**

Este vehículo puede venir con llantas para todas las estaciones. Estas llantas están diseñadas para brindar buen desempeño en general en la mayoría de las superficies de caminos y de condiciones climáticas. Las llantas de equipo original diseñados de acuerdo con los criterios de desempeño de llantas específicos de GM tienen un código de especificación TPC moldeado en la pared lateral. Las llantas para todas las estaciones de equipo original se pueden identificar por los dos últimos caracteres en este código TPC, que son "MS".

Considere instalar llantas de invierno en el vehículo si se espera conducir con frecuencia en caminos cubiertos por hielo o nieve. Las llantas para todas las estaciones brindan un desempeño adecuado para la mayoría de las condiciones de conducción en invierno, pero puede ser que no brinden el mismo nivel de tracción o de desempeño que las llantas para invierno en caminos cubiertos con nieve o hielo. Vea *Llantas para invierno* ⇨ 158.

## Llantas para invierno

Este vehículo no se equipó originalmente con llantas para invierno. Las llantas para invierno están diseñadas para ofrecer mayor tracción en caminos cubiertos con nieve o hielo. Considere instalar llantas de invierno en el vehículo si se espera conducir con frecuencia en caminos cubiertos por hielo o nieve. Consulte a su distribuidor para obtener detalles sobre la disponibilidad de llantas para invierno y la elección de la llanta adecuada. Vea también *Compra de llantas nuevas* ⇨ 171.

Con las llantas para invierno, la tracción en caminos secos puede ser menor, el ruido provocado por el camino puede ser mayor y la vida del dibujo puede ser menor. Después de cambiar a llantas para invierno, esté alerta para detectar los cambios en el manejo y frenado del vehículo.

Si utiliza llantas de invierno:

- Use llantas de la misma marca y con el mismo tipo de dibujo en las cuatro ruedas.
- Use solamente llantas de capas radiales con las mismas características de tamaño, capacidad de carga y rango de velocidad que las llantas originales.

Es probable que no haya llantas para invierno con el mismo rango de velocidad que las llantas originales con rango de velocidad H, V, W, Y y ZR. Si se eligen llantas para invierno con menor rango de velocidad, nunca exceda su capacidad máxima de velocidad.

## Neumáticos para verano

Este vehículo puede venir con neumáticos de alto desempeño para verano. Estos neumáticos tienen un bordado y compuesto especiales que se optimizan para brindar un desempeño máximo en caminos secos y mojados. Este bordado y compuesto especiales tienen un menor desempeño en climas fríos, y sobre hielo y nieve. Se recomienda instalar llantas de invierno en el vehículo si se conduce con frecuencia a temperaturas debajo de 5 °C (40 °F) o en carreteras cubiertas por hielo o nieve. Vea *Llantas para invierno* ⇨ 158.

### Precaución

Las llantas de verano de alto rendimiento tienen compuestos de hule que pierden su flexibilidad y pueden provocar grietas en la superficie del área del dibujo a

(Continúa)

### Precaución (Continúa)

temperaturas inferiores a -7 °C (20 °F). Siempre almacene las llantas de verano de alto rendimiento en interiores y a temperaturas sobre -7 °C (20 °F) cuando no estén en uso. Si las llantas han estado a temperaturas de -7 °C (20 °F) o menores, permita que se calienten en un espacio con calefacción hasta llegar al menos a 5 °C (40 °F) durante 24 horas o más antes de instalarlos o conducir un vehículo en que estén instalados. NO aplique calor ni aire caliente directamente a los neumáticos. Siempre inspeccione los neumáticos antes de usarlos. Vea *Inspección de llantas* ⇨ 169.

## Etiqueta de pared lateral de la llanta

En el costado de la llanta hay información útil sobre ella. Los ejemplos ilustran el costado típico de una llanta para vehículos de pasajeros y de una llanta de refacción compacta.

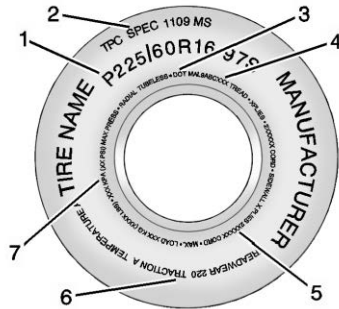

Ejemplo de llanta para vehículos de pasajeros  
(P-Métrico)

**(1) Tamaño de la llanta :** El tamaño de la llanta está indicado por una combinación de letras y números que definen el ancho, la altura, la relación de dimensiones, el tipo de construcción y la descripción de servicio de un tipo de llanta en particular. Vea la ilustración "Tamaño de la llanta", más adelante en esta sección.

**(2) Especificación de los criterios de desempeño de la llanta (TPC) :** Las llantas originales diseñadas conforme a los criterios de desempeño de la llanta

específicos de GM tienen un código de especificación TPC en el costado. Las especificaciones TPC de GM cumplen o superan todos los lineamientos de seguridad federales.

**(3) Departamento de Transporte (DOT) :** El código del Departamento de Transporte (DOT) indica que la llanta cumple con las Normas de Seguridad para Vehículos de Motor del Departamento de Transporte de EE. UU.

**DOT Fecha de fabricación del neumático :** Los últimos cuatro dígitos del TIN indican la fecha de fabricación del neumático. Los dos primeros dígitos representan la semana (01-52) y los dos últimos dígitos, el año. Por ejemplo, la tercera semana del año 2010 tendría una fecha DOT de cuatro dígitos 0310.

**(4) Número de identificación de la llanta (TIN) :** Las letras y los números que van después del código del Departamento de Transporte (DOT) corresponden al número de identificación de la llanta (TIN). El número TIN indica el código del

fabricante y la planta de manufactura, el tamaño de la llanta y la fecha de fabricación de la llanta. El número TIN está en ambos lados de la llanta, aunque la fecha de fabricación de la llanta puede estar solamente en uno de los lados.

**(5) Material de las capas de la llanta :** Esto indica el tipo de cuerdas y el número de capas en el costado y en el piso de la llanta (bajo el dibujo).

**(6) Graduación de calidad uniforme de llanta (UTQG) :** Los fabricantes de llantas están obligados a clasificar las llantas con base en tres factores de desempeño: desgaste, tracción y resistencia a la temperatura. Para mayor información, vea *Graduación de calidad uniforme de llanta* ⇨ 173.

**(7) Límite máximo de carga de inflado en frío :** Carga máxima que puede transportarse y la presión máxima requerida para soportarla.



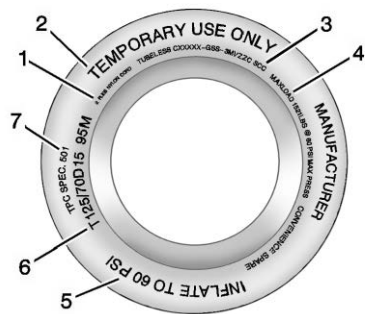

Ejemplo de llanta de refacción compacta

**(1) Material de las capas de la llanta :** Esto indica el tipo de cuerdas y el número de capas en el costado y en el piso de la llanta (bajo el dibujo).

**(2) Temporary Use Only (Para uso temporal exclusivamente) :** La llanta de refacción compacta o la llanta de uso temporal no deben conducirse a velocidades mayores a 80 km/h (50 mph). La llanta de refacción compacta es para uso en emergencias, cuando una de las llantas normales ha perdido aire y está desinflada. Si el vehículo cuenta con una llanta de refacción

compacta, vea *Llanta de refacción compacta* ⇨ 182 y *Si se poncha una llanta* ⇨ 176.

**(3) Número de identificación de la llanta (TIN) :** Las letras y los números que van después del código del Departamento de Transporte (DOT) corresponden al número de identificación de la llanta (TIN). El número TIN indica el código del fabricante y la planta de manufactura, el tamaño de la llanta y la fecha de fabricación de la llanta. El número TIN está en ambos lados de la llanta, aunque la fecha de fabricación de la llanta puede estar solamente en uno de los lados.

**(4) Limite máximo de carga de inflado en frío :** Carga máxima que puede transportarse y la presión máxima requerida para soportarla.

**(5) Inflado de la llanta :** La llanta de uso temporal, o llanta de refacción compacta, debe inflarse a 420 kPa (60

psi). Para mayor información sobre la presión y el inflado de las llantas vea *Presión de llantas* ⇨ 164.

**(6) Tamaño de la llanta :** Se trata de una combinación de letras y números que definen el ancho, la altura, la relación de dimensiones, el tipo de construcción y la descripción de servicio del tipo de llanta. La letra "T", que es el primer carácter en el tamaño de la llanta, indica que la llanta es para uso temporal exclusivamente.

**(7) Especificación de los criterios de desempeño de la llanta (TPC) :** Las llantas originales diseñadas conforme a los criterios de desempeño de la llanta específicos de GM tienen un código de especificación TPC en el costado. Las especificaciones TPC de GM cumplen o superan todos los lineamientos de seguridad federales.

## Designaciones de llanta

### Tamaño de la llanta

A continuación se presenta el ejemplo del tamaño de una llanta típica para vehículos de pasajeros.

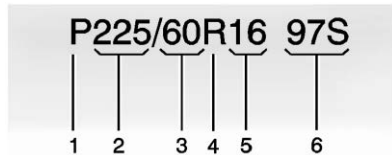

**(1) Llanta para vehículos de pasajeros (P-Métrico)** : Versión estadounidense del sistema métrico de tamaños de llantas. La letra P como primer carácter en el tamaño de la llanta significa que se trata de una llanta para vehículos de pasajeros diseñada de acuerdo con las normas establecidas por la Tire and Rim Association de EE. UU.

**(2) Ancho de la llanta** : El número de tres dígitos indica el ancho de la sección de la llanta, en milímetros, de costado a costado.

**(3) Relación de dimensiones** : Es un número de dos dígitos que indica la relación altura-ancho de la llanta. Por ejemplo, si la relación de dimensiones del tamaño de la llanta es 60, como se ve en el punto 3 de la ilustración, significaría que la altura del costado de la llanta es del 60% de su ancho.

**(4) Código de construcción** : Para indicar el tipo de construcción de las capas de la llanta se usa un código alfabético. La letra R significa construcción de capas radiales; la letra D significa construcción de capas diagonales o sesgadas y la letra B significa construcción de capas de cinturones diagonales.

**(5) Diámetro del rin** : Diámetro del rin en pulgadas.

**(6) Descripción del servicio** : Estos caracteres representan el índice de carga y el rango de velocidad de la llanta. El índice de carga representa la capacidad de carga para la que la llanta está certificada. El rango de velocidad es

la velocidad máxima para la que la llanta está certificada para transportar una carga.

### Terminología y definiciones de llanta

**Presión de aire** : Cantidad de aire contenida en la llanta que presiona hacia fuera en cada pulgada cuadrada de la llanta. La presión del aire se expresa en kPa (kilopascales) o psi (libras por pulgada cuadrada).

**Peso de accesorios** : El peso combinado de los accesorios opcionales. Algunos ejemplos de accesorios opcionales son la transmisión automática, ventanas eléctricas, asientos eléctricos y aire acondicionado.

**Relación de dimensiones** : Se trata de la relación entre la altura y el ancho de la llanta.

**Cinturón** : Capa de cuerdas cubierta de hule entre las capas y el dibujo. Las cuerdas pueden ser de acero u otros materiales de refuerzo.

**Ceja** : La ceja de la llanta contiene alambres de acero envueltos por cuerdas de acero que sujetan la llanta al rin.

**Llanta de capas diagonales** : Llanta en la que las capas están colocadas en ángulos alternados menores de 90° con respecto a la línea central del dibujo.

**Presión de llantas frías** : Presión del aire contenido en la llanta, medida en kPa (kilopascales) o psi (libras por pulgada cuadrada) antes de que la llanta haya acumulado calor por rodamiento. Vea *Presión de llantas* ⇨ 164.

**Peso en vacío** : Peso de un vehículo de motor con equipo estándar y opcional, incluyendo la capacidad máxima de combustible, aceite y refrigerante, pero sin pasajeros ni carga.

**Código DOT** : Código moldeado en el costado de la llanta, que significa que la llanta cumple con las Normas de seguridad para vehículos de motor del Departamento de Transporte (DOT) de EE. UU. El código DOT incluye el número de identificación de la llanta

(TIN) y una clave alfanumérica que también puede identificar al fabricante de la llanta, la planta de producción, la marca y la fecha de producción.

**Clasificación de peso bruto del vehículo (GVWR)** : Clasificación de peso bruto del vehículo. Vea *Límites de carga del vehículo* ⇨ 111.

**Clasificación de peso bruto del eje delantero (GAWR FRT)** : Clasificación de peso bruto del eje delantero. Vea *Límites de carga del vehículo* ⇨ 111.

**Clasificación de peso bruto del eje trasero (GAWR RR)** : Clasificación de peso bruto del eje trasero. Vea *Límites de carga del vehículo* ⇨ 111.

**Costado diseñado para el exterior** : Costado de una llanta asimétrica que siempre debe quedar hacia el exterior al montar la llanta en un vehículo.

**Kilopascal (kPa)** : Unidad de presión de aire del sistema métrico.

**Llantas para camiones ligeros (LT-Métrico)** : Tipo de llanta usado en camiones de carga ligera y algunos vehículos de usos múltiples para pasajeros.

**Índice de carga** : Número asignado entre 1 y 279 que corresponde a la capacidad de transporte de carga de la llanta.

**Presión máxima de inflado** : Presión de aire máxima a la que puede inflarse una llanta fría. La presión de aire máxima está indicada en el costado de la llanta.

**Clasificación de carga máxima** : Clasificación de carga de la llanta a la máxima presión de inflado permisible.

**Peso máximo de vehículo cargado** : Suma del peso útil, el peso de los accesorios, el peso de capacidad del vehículo y el peso de los elementos opcionales de producción.

**Peso normal de los ocupantes :** El número de ocupantes para el que está diseñado un vehículo multiplicado por 68 kg (150 libras). Vea *Límites de carga del vehículo* ⇨ 111.

**Distribución de los ocupantes :** Posiciones de asientos designadas.

**Costado exterior :** Costado de las llantas asimétricas, que tienen un costado en particular que queda hacia fuera al montar la llanta en un vehículo. Costado de la llanta que tiene cara blanca, caracteres en color blanco o en el que el nombre del fabricante, marca y/o modelo están más resaltados o más profundos que la misma nomenclatura en el otro costado de la llanta.

**Llanta para vehículos de pasajeros (P-Métrico) :** Tipo de llanta usado en autos para pasajeros y algunos camiones de carga ligera y vehículos de usos múltiples.

**Presión de inflado recomendada :** Presión de inflado de la llanta recomendada por el fabricante del vehículo, como se ilustra en la placa de

información sobre llantas. Vea *Presión de llantas* ⇨ 164 y *Límites de carga del vehículo* ⇨ 111.

**Llanta de capas radiales :** Llanta en la que las cuerdas de las capas que extienden hasta las cejas están colocadas a 90° con respecto a la línea central del dibujo.

**Rin :** Soporte metálico para la llanta, sobre el que asientan las cejas de la llanta.

**Costado :** Porción de la llanta que se encuentra entre el dibujo y la ceja.

**Clasificación de velocidad :** Código alfanumérico asignado a la llanta, que indica la velocidad máxima a la que puede funcionar.

**Tracción :** Fricción entre la llanta y la superficie del camino. Cantidad de agarre proporcionado.

**Dibujo :** Porción de la llanta que entra en contacto con el camino.

**Indicadores de desgaste :** Bandas angostas, en ocasiones llamadas barras de desgaste, que aparecen a través del

dibujo de la llanta cuando solamente quedan 1.6 mm (1/16 pulg.) de dibujo. Vea *Cuándo se deben reemplazar las llantas* ⇨ 171.

**Graduación de calidad uniforme de llanta (UTQGS) :** Sistema de información relativa a llantas que da a los consumidores clasificaciones de la tracción, la resistencia a la temperatura y el desgaste de la llanta. Las clasificaciones son determinadas por los fabricantes de llantas, usando procedimientos de pruebas establecidos por el gobierno. Las clasificaciones están moldeadas en el costado de la llanta. Vea *Graduación de calidad uniforme de llanta* ⇨ 173.

**Peso de capacidad del vehículo :** Es igual al número de posiciones de asiento designadas, multiplicado por 68 kg (150 libras), más la capacidad de carga designada. Vea *Límites de carga del vehículo* ⇨ 111.

**Carga máxima del vehículo sobre la llanta :** Carga sobre cada una de las llantas debida al peso útil, peso de los accesorios, peso de los ocupantes y peso de la carga.

**Placa de información del vehículo :** Etiqueta fijada de manera permanente en el vehículo, que indica el peso de capacidad del vehículo, así como el tamaño de las llantas originales y la presión de inflado recomendada. Vea "Etiqueta de información sobre llantas y carga", en *Límites de carga del vehículo* ⇨ 111.

## Presión de llantas

Las llantas necesitan la presión de aire correcta para funcionar de manera eficiente.

### Advertencia

Ni el inflado insuficiente de llantas ni el inflado excesivo son buenos. Las llantas con un inflado insuficiente, o las llantas que no tienen aire suficiente, pueden resultar en:

(Continúa)

### Advertencia (Continúa)

- Sobrecarga y sobrecalentamiento de la llanta, que podrían causar que la llanta se reviente.
- Desgaste prematuro o irregular.
- Mal manejo.
- Menor rendimiento de combustible.

Las llantas con un inflado excesivo, o las llantas que tienen demasiado aire, pueden resultar en:

- Desgaste inusual.
- Mal manejo.
- Desplazamiento con movimientos abruptos.
- Daños innecesarios causados por peligros del camino.

La etiqueta de información de llantas y carga en el vehículo indica cuáles son las llantas originales y las presiones correctas de inflado cuando las llantas están frías. La presión recomendada es la presión mínima de aire necesaria

para sostener la capacidad máxima de transporte de carga del vehículo. Vea *Límites de carga del vehículo* ⇨ 111.

Cómo se carga el vehículo afecta el manejo del vehículo y la comodidad de la conducción. Nunca cargue el vehículo con un peso mayor que el que está diseñado para transportar.

### Cuándo revisar

Revise las llantas por lo menos una vez al mes. No olvide la refacción compacta, si el vehículo cuenta con ella. La presión de la llanta de refacción compacta fría debe inflarse a 420 kPa (60 libras/pulg<sup>2</sup>). Vea *Llanta de refacción compacta* ⇨ 182.

### Cómo revisar

Use un calibrador de bolsillo de buena calidad para verificar la presión de las llantas. El inflado adecuado de la llanta no puede determinarse mirando la llanta. Revise la presión de inflado de las llantas cuando estén frías, lo que

significa que el vehículo no ha sido manejado por lo menos durante tres horas o no más de 1.6 km (1 milla).

Retire el tapón de la válvula del vástago de la válvula de la llanta. Para medir la presión, presione el calibrador firmemente sobre la válvula. Si la presión de inflado de llantas frías coincide con la presión recomendada en la etiqueta de Información sobre llantas y carga no es necesario hacer ajustes. Si la presión de inflado es baja, añada aire hasta que se llegue a la presión recomendada. Si la presión de inflado es alta, presione el vástago que se encuentra en el centro de la válvula de la llanta para liberar el aire.

Revise nuevamente la presión de la llanta con el calibrador.

Vuelva a colocar las tapas de la válvula sobre los pivotes para evitar fugas y evitar la suciedad y humedad. Sólo use tapas de válvula diseñadas para el vehículo por GM. Los sensores TPMS podrían dañarse y no estaría cubierto por la garantía del vehículo.

## Presión de las llantas para manejo a alta velocidad

### Advertencia

Conducir a alta velocidad, de 160 km/h (100 mph) o más, somete las llantas a un esfuerzo adicional. Conducir a alta velocidad por periodos prolongados provoca una acumulación excesiva de calor y puede causar la falla repentina de las llantas. Esto podría causar una colisión, y usted u otras personas podrían perder la vida. Algunas llantas clasificadas para alta velocidad requieren ajustar la presión de inflado para operación a alta velocidad. Cuando los límites de velocidad y las condiciones del camino permitan conducir el vehículo a alta velocidad, asegúrese de usar llantas clasificadas para operación a alta velocidad, en excelentes condiciones, y use la presión correcta de inflado de llantas frías para la carga del vehículo.

Los vehículos con llantas 195/65R15 y 205/55R16 requieren un ajuste de la presión de inflado al conducir el vehículo a velocidades de 160 km/h (100 mph) o más. Ajuste la presión de inflado en frío a 280 kPa (41 psi).

Regrese las llantas a la presión recomendada de inflado en frío cuando haya terminado la conducción a alta velocidad. Vea *Límites de carga del vehículo* ⇨ 111 y *Presión de llantas* ⇨ 164.

## Sistema de monitoreo de la presión de las llantas

El Sistema de monitoreo de la presión de las llantas (TPMS) usa tecnología de radio y sensores para verificar los niveles de presión de las llantas. Los sensores del sistema TPMS monitorean la presión del aire de las llantas y transmiten las lecturas de presión de las llantas a un receptor ubicado en el vehículo.

Cada una de las llantas, incluyendo la de refacción (si la hay), debe revisarse mensualmente en frío y debe inflarse a la presión de inflado recomendada por el fabricante del vehículo que aparece en la placa de información del vehículo o en la etiqueta de presión de inflado de las llantas. (Si su vehículo tiene llantas de tamaño

distinto al indicado en la placa de información del vehículo o en la etiqueta de presión de inflado de las llantas, debe determinar la presión de inflado adecuada para esas llantas en particular.)

Como función adicional de seguridad, su vehículo cuenta con un sistema de monitoreo de la presión de las llantas (TPMS), que enciende un indicador de presión baja de las llantas cuando a una o más de las llantas les falta mucho aire.

En consecuencia, cuando se encienda el indicador de presión baja de las llantas, debe detenerse y revisar las llantas tan pronto como sea posible, e inflarlas a la presión adecuada. Conducir con una llanta a la que le falta mucho aire provoca que la llanta se sobrecaliente, y puede causar una falla de la llanta. La falta de aire también reduce la eficiencia en el uso de combustible y la vida del dibujo de la llanta y puede afectar el manejo y la capacidad de frenado del vehículo.

Nótese que el sistema TPMS no es sustituto del buen mantenimiento de las llantas y es responsabilidad del conductor mantener la presión correcta de las llantas, aun cuando

la falta de aire no haya alcanzado el nivel que enciende el indicador TPMS de presión baja de las llantas.

El vehículo también cuenta con un indicador de falla del sistema TPMS, para indicar cuando el sistema no está funcionando adecuadamente. El indicador de falla del sistema TPMS está combinado con el indicador de presión baja de las llantas. Cuando el sistema detecta una falla, el indicador encenderá de manera intermitente durante un minuto aproximadamente y después permanecerá continuamente encendido. Esta secuencia continuará cuando el vehículo se arranque subsecuentemente, mientras persista la falla.

Cuando el indicador de falla está encendido, el sistema puede no ser capaz de detectar o indicar la presión baja de las llantas como debería. Las fallas del sistema TPMS pueden ocurrir por varias razones, incluyendo la instalación de llantas o ruedas de remplazo o alternativas en el vehículo, que impiden el funcionamiento correcto del sistema TPMS. Revise siempre el indicador de falla del sistema TPMS después de cambiar una o más llantas o ruedas del vehículo, para asegurarse que las llantas y ruedas de

reemplazo o alternativas permiten que el sistema TPMS continúe funcionando en forma apropiada.

*Vea Funcionamiento del sistema de monitoreo de presión de las llantas ⇨ 166.*

*Vea Norma de Radiofrecuencia ⇨ 207.*

## **Funcionamiento del sistema de monitoreo de presión de las llantas**

Este vehículo pudiera contar con un Sistema de monitoreo de la presión de las llantas (TPMS). El sistema TPMS está diseñado para advertir al conductor cuando existe una condición de presión baja de las llantas. Los sensores del sistema TPMS están montados en cada ensamble de llanta y rueda, excluyendo el ensamble de la llanta y la rueda de refacción. Los sensores del sistema TPMS monitorean la presión del aire de las llantas de su vehículo y transmiten las lecturas de presión de las llantas a un receptor ubicado en el vehículo.



Cuando se detecta una condición de presión baja de las llantas, el sistema TPMS enciende la luz de advertencia de presión baja de las llantas, ubicado en el conjunto del tablero de instrumentos. Si se enciende la luz de advertencia, deténgase tan pronto como sea posible e infle las llantas a la presión recomendada en la etiqueta de Información sobre llantas y carga. Vea *Límites de carga del vehículo* ⇨ 111.

Se indica un mensaje para revisar la presión en una llanta específica en el Centro de información del conductor (DIC). La luz de advertencia de presión baja de las llantas y el mensaje de advertencia del DIC se encienden cada vez que se enciende el motor, hasta que las llantas se inflan a la presión de inflado correcta. En el DIC, el conductor puede ver los niveles de presión de las llantas. Para información y detalles adicionales sobre la operación y las pantallas

del DIC, vea *Centro de información del conductor (DIC) (Nivel básico)* ⇨ 67 o *Centro de información del conductor (DIC) (Nivel superior)* ⇨ 68.

Es posible que en clima frío se encienda la luz de advertencia de presión al encender el vehículo por primera vez y luego se apague al conducir el vehículo. Esto podría ser un indicio temprano de que la presión de aire está bajando y es necesario inflarlas a la presión adecuada.

La etiqueta de Información sobre llantas y carga, pegada sobre el vehículo, indica el tamaño de las llantas originales y la presión de inflado correcta cuando las llantas están frías. Vea en *Límites de carga del vehículo* ⇨ 111 un ejemplo de etiqueta de Información sobre llantas y carga y su ubicación. Vea también *Presión de llantas* ⇨ 164.

El sistema TPMS puede advertir de una condición de presión baja de las llantas, pero no es sustituto del mantenimiento normal de las llantas. Vea *Inspección de llantas* ⇨ 169, *Rotación de la llanta* ⇨ 170 y *Llantas* ⇨ 156.

### Precaución

No todos los materiales para sellar llantas son iguales. Los selladores para llantas no aprobados podrían dañar los sensores TPMS. El daño de los sensores del sistema TPMS causado por un sellador para llantas incorrecto no está cubierto por la garantía del vehículo. Siempre use solamente el sellador de llantas aprobado por GM, disponible con su distribuidor o incluido con el vehículo.

### Indicador luminoso y mensaje de falla del sistema TPMS

El sistema TPMS no funcionará adecuadamente si falta uno o más de los sensores del sistema TPMS o no funcionan. Cuando el sistema detecta una falla, la luz de advertencia de presión baja de las llantas se enciende de manera intermitente aproximadamente durante un minuto y después permanece encendida durante el resto del ciclo de encendido. También aparece un mensaje de advertencia en el Centro de Información del Conductor (DIC). La luz de advertencia y el mensaje de advertencia del DIC se encienden en cada ciclo de encendido hasta que se corrige el



problema. A continuación se indican algunas de las condiciones que pueden hacer que ésta encienda:

- Una de las llantas de rodaje ha sido reemplazada con la llanta de refacción. La llanta de refacción no tiene sensor del sistema TPMS. La luz de indicación de falla (MIL) y el mensaje del Centro de información del conductor (DIC) deberán apagarse después de que la llanta sea reemplazada y se realice exitosamente el proceso de correspondencia de los sensores. Vea "Proceso de correspondencia de los sensores del sistema TPMS", más adelante en esta sección.
- El proceso de correspondencia de los sensores del sistema TPMS no se realizó o no se completó con éxito después de la rotación de las llantas. La luz de mal funcionamiento y el mensaje del DIC deben desaparecer después de completar con éxito el proceso de correspondencia de los sensores. Vea "Proceso de correspondencia de los sensores del sistema TPMS", más adelante en esta sección.
- Falta uno o más sensores del sistema TPMS o están dañados. La luz de mal funcionamiento y el mensaje DIC deberán apagarse cuando los sensores TPMS sean

instalados y se realice exitosamente el proceso de correspondencia de los sensores. Acuda con su distribuidor para obtener servicio.

- Las llantas o ruedas de reemplazo no son iguales a las llantas o ruedas originales. Las llantas y ruedas distintas a las recomendadas podrían impedir el funcionamiento correcto del sistema TPMS. Vea *Compra de llantas nuevas* ⇨ 171.
- La operación de aparatos electrónicos o la cercanía a instalaciones en las que se usen frecuencias de ondas de radio similares a las del sistema TPMS podrían provocar fallas en los sensores del sistema TPMS.

Si el sistema TPMS no funciona adecuadamente no puede detectar ni indicar la condición de presión baja de las llantas. Vea a su distribuidor para obtener servicio si se enciende el indicador luminoso de falla del sistema TPMS y aparece el mensaje del DIC y permanecen así.

### Proceso de correspondencia de los sensores del sistema TPMS

Cada sensor del sistema TPMS tiene un código de identificación único. El código de identificación deberá corresponder a una posición nueva de la rueda/llanta después de rotar las llantas del vehículo o reemplazar uno o más de los sensores TPMS. El proceso de correspondencia de los sensores TPMS también deberá ser realizado después de reemplazar la llanta de refacción con una llanta que contenga el sensor TPMS. La luz de mal funcionamiento y el mensaje DIC deberán apagarse en el siguiente ciclo de ignición. Los sensores se hacen corresponder a las posiciones de rueda/llanta, usando una herramienta de aprendizaje TPMS, en el orden siguiente: llanta delantera del lado del conductor, llanta delantera del lado del pasajero, llanta trasera del lado del conductor. Vea a su distribuidor para obtener servicio o para comprar una herramienta de aprendizaje.

Usted cuenta con dos minutos para hacer corresponder la primera posición de llanta/rueda, y cinco minutos en total para hacer la correspondencia de las cuatro posiciones

de llanta/rueda. Si le toma más tiempo, el proceso de correspondencia se detiene y debe ser reiniciado.

El proceso de correspondencia de los sensores del sistema TPMS es el siguiente:

1. Aplique el freno de estacionamiento.
2. Encienda la ignición sin arrancar el vehículo. Vea *Posiciones del encendido* ⇨ 114.
3. Presione MENU para seleccionar el Menú de información del vehículo en el DIC. Vea *Centro de información del conductor (DIC) (Nivel básico)* ⇨ 67 o *Centro de información del conductor (DIC) (Nivel superior)* ⇨ 68.

Use la rueda giratoria para desplazarse a la pantalla del elemento de Menú de Presión de Llantas.

4. Presione SET/CLR para iniciar el proceso de acoplamiento del sensor.  
Podría mostrarse un mensaje que solicite la aceptación del proceso.  
Oprima SET/CLR nuevamente para confirmar la selección.  
El claxon suena dos veces para indicar que el receptor está en modo de reprogramación. La direccional delantera izquierda también se iluminará.

5. Empiece con la llanta delantera del lado del conductor.
6. Coloque la herramienta de aprendizaje contra el costado de la llanta, cerca del pivote de la válvula. Luego oprima el botón para activar el sensor TPMS. Un chirrido de la bocina confirma que el código de identificación del sensor ha encontrado correspondencia con la posición de esta llanta y esta rueda.
7. Proceda con la llanta delantera del lado del pasajero y repita el procedimiento del Paso 6.
8. Proceda con la llanta trasera del lado del pasajero y repita el procedimiento del Paso 6.
9. Proceda con la llanta trasera del lado del conductor y repita el procedimiento del Paso 6. El claxon suena dos veces para indicar que el código de identificación del sensor se ha hecho corresponder con la llanta trasera del lado del conductor y que el procedimiento de correspondencia de los sensores del sistema TPMS ya no está activo.
10. Apague el vehículo.

11. Infle las cuatro llantas a la presión de aire recomendada que se indica en la etiqueta de Información sobre llantas y carga.

## Inspección de llantas

Se recomienda que inspeccione las llantas, incluyendo la llanta de refacción, si el vehículo cuenta con ella, en busca de señales de desgaste o daños, por lo menos una vez al mes.

Reemplace la llanta si:

- Pueden verse los indicadores en tres o más lugares alrededor de la llanta.
- Se puede ver una cuerda o lona a través el hule de la llanta.
- El dibujo o un costado están agrietados, cortados o rasgados con suficiente profundidad como para que se vean las cuerdas o la lona.
- La llanta tiene un golpe, una protuberancia o una fisura.
- La llanta tiene una ponchadura, corte u otro daño que no pueda repararse bien debido a su tamaño o ubicación.

## Rotación de la llanta

Las llantas deben tener rotación a los intervalos especificados en el folleto de Garantía de Chevrolet.

Las llantas se rotan para lograr un desgaste más uniforme en todas las llantas. La primera rotación es la más importante.

Siempre que se observe cualquier desgaste inusual, rote las llantas tan pronto como sea posible, revise la presión de inflado adecuada de las llantas, y revise las llantas o ruedas dañadas. Si el desgaste inusual continúa después de la rotación, revise la alineación de la rueda. Vea *Cuándo se deben reemplazar las llantas* ⇨ 171 y *Reemplazo de rueda* ⇨ 175.

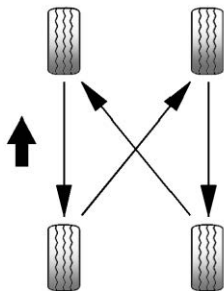

Utilice este patrón de rotación al rotar las llantas.

No incluya la llanta de refacción compacta en la rotación de las llantas.

Ajuste las llantas delanteras y traseras a la presión de inflado recomendada en la etiqueta de información de llanta y carga después que se hayan rotado las llantas. Vea *Presión de llantas* ⇨ 164 y *Límites de carga del vehículo* ⇨ 111.

Reinicialice el Sistema de monitoreo de la presión de las llantas. Vea *Funcionamiento del sistema de monitoreo de presión de las llantas* ⇨ 166.

Revise que todas las tuercas de las ruedas estén apretadas adecuadamente. Vea "Torque de las tuercas de las ruedas", en *Capacidades/especificaciones* ⇨ 199.

### Advertencia

La presencia de óxido o suciedad en la rueda o en las partes a las que ésta se sujeta puede hacer que las tuercas de las ruedas se aflojen con el paso del tiempo. La rueda podría salirse y causar una colisión. Al cambiar las ruedas, elimine todo el óxido y la suciedad de los sitios en los que se sujeta la rueda. En caso de emergencia, puede usar un trapo o una toalla de papel; pero asegúrese de usar después un raspador o un cepillo de alambre, si es necesario, para eliminar todo el óxido y la suciedad.

Después de cambiar una rueda o de hacer la rotación de las llantas, aplique una capa ligera de grasa para rodamientos de rueda en el centro del

cubo de la rueda, para prevenir la corrosión o el óxido. No aplique grasa en la superficie plana de montaje de la rueda ni en las tuercas o los pernos de la rueda.

## Cuándo se deben reemplazar las llantas

Los factores tales como el mantenimiento, las temperaturas, las velocidades de manejo, la carga del vehículo y las condiciones del camino pueden afectar la velocidad de desgaste de las llantas.

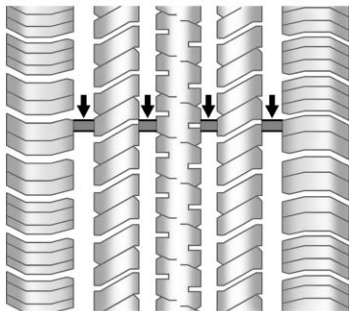

Los indicadores de desgaste del dibujo son una de las maneras de decidir cuándo es el momento para nuevas llantas. Los

indicadores de desgaste aparecen cuando las llantas tienen solamente 1.6 mm (1/16 de pulgada) de dibujo remanente. Vea *Inspección de llantas* ⇨ 169 y *Rotación de la llanta* ⇨ 170.

El hule de las llantas envejece con el paso del tiempo. Esto también aplica a la llanta de refacción, si el vehículo cuenta con ella, aun cuando nunca se haya usado. Múltiples factores, incluyendo la temperatura, las condiciones de carga y mantenimiento de la presión de inflado afectan cómo el envejecimiento rápido ocurre. GM recomienda que los neumáticos, incluyendo el de repuesto, si está equipado, sean reemplazados después de seis años, independientemente del desgaste de la rodada. La fecha de fabricación de neumáticos son los últimos cuatro dígitos del Número de Identificación del Neumático (TIN), está moldeada en un lado de la pared del neumático. Los dos primeros dígitos representan la semana (01-52) y los dos últimos dígitos, el año. Por ejemplo, la tercera semana del año 2010 tendría una fecha DOT de cuatro dígitos 0310.

## Almacenamiento del vehículo

Las llantas envejecen cuando se quedan montadas normalmente en un vehículo estacionado. Si el vehículo permanecerá inmóvil por lo menos durante un mes, estacionelo en un área fresca, seca y limpia, para hacer que el envejecimiento sea más lento. Esta área debe estar libre de grasa, gasolina u otras sustancias que puedan deteriorar el hule.

La inmovilidad del vehículo por periodos prolongados puede provocar zonas planas en las llantas, que al circular pueden provocar vibraciones. Si el vehículo permanecerá inmóvil por lo menos durante un mes, quite las llantas o levante el vehículo, para reducir la carga sobre las llantas.

## Compra de llantas nuevas

GM ha desarrollado y adaptado llantas específicas para el vehículo. Las llantas de equipo original instaladas fueron diseñadas para cumplir con la clasificación del sistema de Especificación del criterio de desempeño de llantas (Especificación TPC) de General Motors. Cuando se necesite la sustitución de llantas, GM recomienda

ampliamente comprar llantas con la misma clasificación de la Especificación TPC.

El sistema de especificación TPC, exclusivo de GM, considera más de doce especificaciones de importancia crítica que afectan el desempeño general del vehículo, entre las que se incluyen: desempeño del sistema de frenos, desplazamiento y manejo, control de tracción y desempeño del monitoreo de la presión de las llantas. El número de especificación TPC de GM está moldeado en el costado de la llanta, cerca del tamaño de la llanta. Si las llantas tienen diseño de dibujo para todo clima, el número de Especificación TPC estará seguido de las letras MS, por las siglas en inglés de lodo y nieve. Vea *Etiqueta de pared lateral de la llanta* ⇨ 158.

GM recomienda reemplazar las llantas deterioradas en juegos completos de cuatro. La profundidad uniforme del dibujo en todas las llantas ayudará a mantener el desempeño del vehículo.

El desempeño del frenado y el manejo puede ser afectado adversamente si todas las llantas no son reemplazadas a la vez. Si se han llevado a cabo una rotación y mantenimiento correctos, los cuatro neumáticos deben desgastarse en el mismo tiempo aproximado. Vea *Rotación de la llanta* ⇨ 170. Sin embargo si es necesario reemplazar únicamente el juego de neumáticos usados de un eje, coloque los neumáticos nuevos en el eje trasero.

Es probable que no haya llantas para invierno con el mismo rango de velocidad que las llantas originales con rango de velocidad H, V, W, Y y ZR. Nunca exceda la capacidad de velocidad máxima de la llanta para invierno cuando use llantas para invierno con una capacidad de velocidad menor.

#### Advertencia

Las llantas podrían explotar durante un servicio inadecuado. Al intentar montar o desmontar una llanta, podrían ocasionarse lesiones o incluso

(Continúa)

#### Advertencia (Continúa)

la muerte. Solamente su concesionario o el centro autorizado de servicio para llantas deben montar o desmontar las llantas.

#### Advertencia

Mezclar llantas de diferentes tamaños, marcas o tipos puede ocasionar pérdida de control del vehículo, resultando en un choque u otro daño vehicular. Asegúrese de utilizar el tamaño correcto, marca y tipo de llantas en todas las ruedas.

#### Advertencia

El uso de llantas de capas diagonales en el vehículo puede ocasionar bordes en el rin de la rueda, los cuales formarán grietas después de muchas millas de conducción. La llanta y/o la rueda podrían fallar repentinamente y ocasionar un

(Continúa)

**Advertencia (Continúa)**

choque. Use solamente llantas de capas radiales en las ruedas del vehículo.

Si necesita reemplazar las llantas de su vehículo con llantas que no tienen número de Especificación TPC, asegúrese que su tamaño, capacidad de carga, rango de velocidad y tipo de construcción (radial) sean los mismos que los de las llantas originales.

Los vehículos que cuentan con sistema de monitoreo de la presión de las llantas podrían dar una advertencia inexacta de presión baja si se instalan llantas sin clasificación de Especificación TPC. Vea *Sistema de monitoreo de la presión de las llantas* ⇨ 165.

La etiqueta de información de llantas y carga indica cuáles son las llantas originales del vehículo. Vea *Límites de carga del vehículo* ⇨ 111.

**Diferentes tamaños de llantas y ruedas**

Si instala ruedas o llantas de tamaño distinto al de las ruedas y llantas originales, puede verse afectado el desempeño de su vehículo, incluyendo el frenado, las características de conducción y manejo, la estabilidad y la resistencia a los vuelcos. Además, si el vehículo cuenta con sistemas electrónicos, como frenos antibloqueo, control de tracción, control electrónico de estabilidad o transmisión en todas las ruedas, estos sistemas pueden verse afectados.

**⚠ Advertencia**

Si se usan ruedas de diferente tamaño, posiblemente no sea un nivel aceptable de desempeño y seguridad, en caso de que no se seleccionen las llantas recomendadas para esas ruedas. Esto aumenta la posibilidad de un accidente y lesiones graves. Use solamente los sistemas de rueda y llanta específicos GM diseñados para el vehículo y haga que sean instalados adecuadamente por un técnico certificado por GM.

Vea *Compra de llantas nuevas* ⇨ 171 y *Accesorios y modificaciones* ⇨ 134.

**Graduación de calidad uniforme de llanta**

La siguiente información se relaciona con el sistema desarrollado por la Administración de Seguridad de Tránsito en Carreteras (NHTSA) de los Estados Unidos, que clasifica las llantas por desempeño en cuanto a desgaste, tracción y temperatura. Esto se aplica solamente a vehículos vendidos en los Estados Unidos. La clasificación está moldeada en los costados de la mayoría de las llantas para autos de pasajeros. El sistema de Graduación de calidad uniforme de llanta (UTQG) no se aplica a llantas de dibujo profundo, llanta de invierno, llantas de refacción compactas, llantas con diámetro nominal del rin de 10 a 12 pulgadas (25 a 30 cm), ni a algunas llantas de producción limitada.

Aunque las llantas disponibles en autos de pasajeros y camiones de carga ligera de General Motors pueden variar con respecto a estas clasificaciones, también

deben cumplir con los requisitos federales de seguridad, además de las normas de los criterios de desempeño de la llanta (TPC) de General Motors.

La clasificación de calidad puede encontrarse, cuando sea aplicable, en el costado de la llanta, entre el hombro del dibujo y el ancho máximo de sección. Por ejemplo:

**Desgaste 200 Tracción AA Temperatura A**

Además de cumplir con estas clasificaciones, todas las llantas de autos de pasajeros deben cumplir con los requisitos federales de seguridad.

**Desgaste**

La clasificación de desgaste es una clasificación comparativa basada en el índice de desgaste de la llanta cuando se prueba bajo condiciones controladas en una pista de pruebas especificada por el gobierno. Por ejemplo, una llanta con clasificación de 150, sufriría en la pista especificada por el gobierno un desgaste equivalente a una y media (1½) veces el desgaste sufrido por una

llanta con clasificación de 100. Sin embargo, el desempeño relativo de las llantas depende de las condiciones reales de uso y puede apartarse de manera considerable con respecto a la norma, debido a variaciones en los hábitos de conducción, las prácticas de servicio y las diferencias en las características de los caminos y el clima.

**Tracción**

Las clasificaciones de tracción, de mayor a menor, son AA, A, B y C. Estas clasificaciones representan la capacidad de la llanta para frenar en pavimento mojado, medida bajo condiciones controladas en superficies de prueba de asfalto y concreto, especificadas por el gobierno. Una llanta con clasificación C puede tener un desempeño bajo en cuanto a tracción. Advertencia: La clasificación de tracción asignada a esta llanta se basa en pruebas de tracción de frenado en recta y no incluye aceleración, viraje en curvas, acuplano ni características máximas de tracción.

**Temperatura**

Las clasificaciones de temperatura son A (la mayor), B y C, y representan la resistencia de la llanta a la generación de calor y su capacidad para disipar el calor cuando se prueban bajo condiciones controladas en una rueda de pruebas de laboratorio especificada, en interiores. Las altas temperaturas por periodos prolongados pueden provocar que el material de la llanta se degrade y reducir la vida de la llanta, y la temperatura excesiva puede causar una falla repentina de la llanta. La clasificación C corresponde a un nivel de desempeño que todas las llantas para autos de pasajeros deben cumplir, de acuerdo con la Norma Federal de Seguridad de Automotores No. 109. Las clasificaciones A y B representan niveles de desempeño en la rueda de pruebas de laboratorio más altos que el mínimo requerido por ley. Advertencia: La clasificación de temperatura para esta llanta está establecida para una llanta inflada correctamente y sin sobrecarga. La velocidad excesiva, el inflado

insuficiente y la carga excesiva, ya sea por separado o combinados, pueden provocar una acumulación de calor y una posible falla de la llanta.

## Alineación de ruedas y balanceo de llantas

Las llantas y las ruedas fueron alineadas y balanceadas en la fábrica para brindarle a usted la máxima vida de las llantas y el mejor desempeño general. No es necesario hacer ajustes periódicos a la alineación de las ruedas ni al balanceo de las llantas. Considere una revisión de la alineación si hay un desgaste poco usual o si el vehículo se desvía significativamente hacia uno o el otro lado. Un tirón ligero a la izquierda o derecha, dependiendo de la corona del camino y/o las variaciones de la superficie del camino tales como canales o surcos, es normal. Si el vehículo vibra al circular por un camino plano, puede ser necesario balancear nuevamente las llantas y las ruedas. Vea a su distribuidor para que realice un diagnóstico apropiado.

## Reemplazo de rueda

Reemplace las ruedas que estén dobladas, agrietadas o muy oxidadas o corroidas. Si las tuercas de las ruedas se aflojan frecuentemente, deben remplazarse la rueda, los pernos y las tuercas de la rueda. Si una rueda deja escapar el aire, reemplácela. Algunas ruedas de aluminio pueden ser reparadas. Si existe cualquiera de estas condiciones acuda a su distribuidor.

Su distribuidor sabrá el tipo de rueda que se necesita.

La capacidad de transporte de carga, el diámetro, el ancho y el descentramiento de las ruedas nuevas deben ser los mismos que los de la rueda que remplazan y deben montarse de la misma manera.

Sustituya las llantas, pernos, birlos de llanta, o los sensores del Sistema de monitoreo de presión de llantas (TPMS) con partes de equipo original GM.

### Advertencia

Puede ser peligroso usar ruedas, pernos y tuercas de las ruedas que no sean los correctos. Podría afectar el frenado y el

(Continúa)

### Advertencia (Continúa)

manejo del vehículo. Las llantas pueden perder aire y causar pérdida de control, ocasionando un choque. Use siempre la rueda, los pernos y las tuercas de la rueda, correctos para reemplazo.

### Precaución

Una rueda incorrecta también puede causar problemas con la vida de los baleros, el enfriamiento de los frenos, la calibración del velocímetro o del odómetro, la alineación de los faros, la altura de las defensas, la distancia del vehículo con respecto al piso y el espacio entre la carrocería y el chasis para las llantas o las cadenas para las llantas.

## Ruedas de reemplazo usadas

### Advertencia

Si reemplaza una rueda por una usada es peligroso. Ya que posiblemente no conozca el uso que ha tenido la rueda o la distancia que ha recorrido. Podrían

(Continúa)



**Advertencia (Continúa)**

fallar repentinamente y provocar una colisión. Al reemplazar las ruedas, use una rueda nueva de equipo original GM.

**Cadenas para llantas**** Advertencia**

No use cadenas para llantas. Hay suficiente espacio libre. Si se usan en un vehículo que no tiene el espacio necesario, las cadenas para llantas pueden dañar los frenos, la suspensión u otras partes del vehículo. El área dañada por las cadenas para llantas podría causar una pérdida de control y un choque.

Use otro tipo de dispositivo de tracción sólo si su fabricante lo recomienda para la combinación del tamaño de neumáticos del vehículo y las condiciones del camino. Siga las instrucciones del fabricante. Para evitar daños al vehículo, conduzca lentamente y reajuste o quite el dispositivo de tracción si entra en contacto con el vehículo. No haga girar

(Continúa)

**Advertencia (Continúa)**

las ruedas. Si se utilizan dispositivos de tracción, instálelos en las ruedas delanteras.

**Si se poncha una llanta**

Es inusual que una llanta se reviente mientras conduce, en especial si se da el mantenimiento adecuado a las llantas. Vea *Llantas* ⇨ 156. Si el aire escapa de una llanta, es mucho más probable que lo haga lentamente. Pero, si alguna vez una llanta llegara a reventarse, aquí le damos algunas recomendaciones sobre qué esperar y qué hacer.

Si falla una llanta delantera, la llanta ponchada crea una fuerza que tira del vehículo hacia ese lado. Retire el pie del pedal del acelerador y sujete el volante de dirección con firmeza. Maniobre para mantener la posición en su carril y después frene suavemente hasta detenerse fuera del camino, si es posible.

Al reventarse una llanta trasera, particularmente en curva, actúa de manera similar a un derrape y puede requerir la misma corrección que usted haría en caso de

derrape. Deje de presionar el pedal del acelerador y haga que el vehículo se desplace en línea recta. Puede que haya muchos saltos y mucho ruido. Frene suavemente hasta detenerse, si es posible, fuera del camino.

** Advertencia**

Si se conduce el vehículo con una llanta desinflada, se causarán daños permanentes a la llanta. Inflar de nuevo una llanta que ha sido usada con una falta importante de aire o estando desinflada podría provocar que la llanta se reviente y una colisión seria. Nunca intente inflar de nuevo una llanta que ha sido usada con una falta importante de aire o estando desinflada. Haga que su concesionario o un centro autorizado de servicio para llantas reparen o reemplacen la llanta desinflada tan pronto como sea posible.

**⚠ Advertencia**

Es peligroso levantar un vehículo y meterse debajo de él para realizar tareas de mantenimiento o reparaciones si no se cuenta con el equipo de seguridad apropiado y la capacitación necesaria. Si el vehículo cuenta con un gato, éste está diseñado exclusivamente para cambiar llantas desinfladas. Si se usa para cualquier otro fin, usted u otras personas podrían resultar seriamente lesionados o hasta podrían perder la vida, si el vehículo se resbala del gato. Si el vehículo cuenta con un gato, úselo exclusivamente para cambiar llantas desinfladas.

Si una llanta se desinfla, evite mayores daños a la llanta y a la rueda, conduciendo lentamente hasta un sitio nivelado fuera del camino, si es posible. Encienda las Intermitentes de advertencia de peligro. Vea *Intermitentes de advertencia de peligro* ⇨ 74.

**⚠ Advertencia**

Cambiar una llanta puede resultar peligroso. El vehículo puede resbalarse del gato y voltearse o caer, causando lesiones  
(Continúa)

**Advertencia (Continúa)**

o la muerte. Busque un sitio nivelado para cambiar la llanta. Para ayudar a evitar que el vehículo se mueva:

1. Aplique firmemente el freno de estacionamiento.
2. En el caso de transmisión automática, colóquela en P (Estacionamiento); si se trata de una transmisión manual, colóquela en 1 (Primera) o R (Reversa).
3. Apague el motor y no lo encienda de nuevo mientras el vehículo esté levantado.
4. No permita que los pasajeros permanezcan en el vehículo.
5. Coloque bloques para las ruedas, si están equipados, a ambos lados de la llanta en la esquina opuesta de la llanta que está siendo cambiada.

Cuando el vehículo tenga una llanta ponchada (2), use el siguiente ejemplo como guía para la colocación de los bloques en la rueda (1), si están equipados.

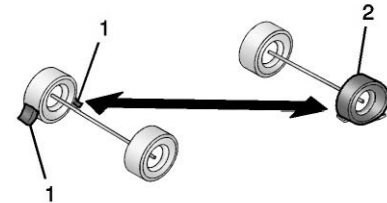

1. Bloque para rueda (si está equipado)
2. Llanta ponchada

La siguiente información explica cómo reparar o cambiar una llanta.

**Cambio de llanta****Desinstalación de llanta de refacción y herramientas**

Para tener acceso a la llanta de refacción y las herramientas:

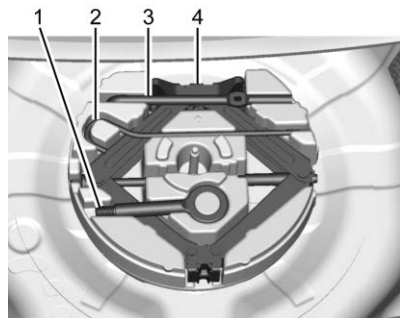

1. Gancho de remolque
2. Manija del gato
3. Llave para las ruedas
4. Gato

1. Abra la cajuela. Vea *Cajuela* ⇨ 15.
2. Levante el piso de carga.



3. Gire la tuerca de retención en dirección inversa a la de las manecillas del reloj y quite la llanta de refacción. Coloque las llantas de refacción junto a la llanta que se va a cambiar.
4. El gato y las herramientas están almacenados debajo de la llanta de refacción. Remuévalos de su contenedor y colóquelos cerca del neumático que se reemplaza.

### Desinstalación de llanta desinflada e instalación de llanta de refacción

1. Antes de proceder, realice una verificación de seguridad. Vea *Si se poncha una llanta* ⇨ 176.

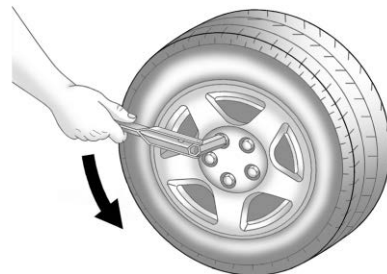

2. Haga girar la llave para las ruedas en sentido inverso al de las manecillas del reloj para aflojar todas las tuercas de la rueda, pero no las quite aún.
3. Coloque el gato cerca de la llanta desinflada.
4. Coloque el gato debajo del vehículo.
5. Coloque la llanta de refacción compacta cerca de usted.

### Advertencia

Introducirse debajo de un vehículo cuando esté levantado con un gato es peligroso. Si el vehículo se resbala del gato, usted podría sufrir lesiones graves o incluso

(Continúa)

**Advertencia (Continúa)**

podría perder la vida. Nunca se meta debajo de un vehículo que esté soportado únicamente por un gato.

**⚠ Advertencia**

Elevar el vehículo con el gato colocado en una posición incorrecta puede dañar el vehículo e incluso puede hacerlo caer. Para ayudar a prevenir lesiones personales y daños al vehículo, asegúrese de colocar la cabeza de elevación del gato en el sitio adecuado, antes de elevar el vehículo.

**⚠ Advertencia**

Es peligroso levantar un vehículo y meterse debajo de él para realizar tareas de mantenimiento o reparaciones si no se cuenta con el equipo de seguridad apropiado y la capacitación necesaria. Si el vehículo cuenta con un gato, éste está diseñado exclusivamente para cambiar llantas desinfladas. Si se usa para  
(Continúa)

**Advertencia (Continúa)**

cualquier otro fin, usted u otras personas podrían resultar seriamente lesionados o hasta podrían perder la vida, si el vehículo se resbala del gato. Si el vehículo cuenta con un gato, úselo exclusivamente para cambiar llantas desinfladas.

**Precaución**

Asegúrese de que la cabeza de elevación del gato esté en la posición correcta, de otro modo puede dañar el vehículo. Las reparaciones no estarían cubiertas por su garantía.

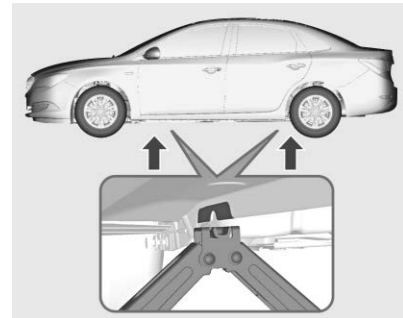

6. Coloque la cabeza de elevación del gato en el punto para colocación del gato que esté más cerca de la llanta desinflada. Coloque el gato hidráulico en la posición marcada con un medio círculo.  
El gato no debe usarse en ninguna otra posición.
7. Inserte la manija del gato hidráulico en éste y la llave de la rueda sobre el extremo de la manija del gato hidráulico.

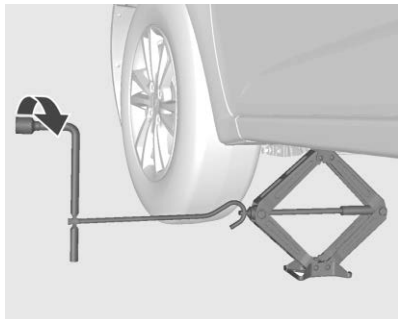

8. Eleve el vehículo, haciendo girar la llave para las ruedas en sentido de las manecillas del reloj. Eleve el vehículo a una altura tal, de manera que haya espacio suficiente para que la llanta usada no toque el suelo. No levante el gato más.

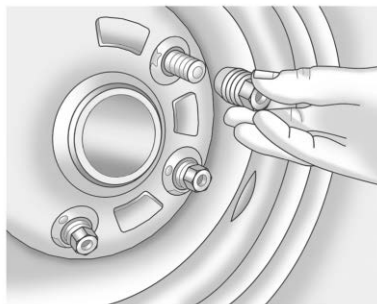

9. Retire todas las tuercas de la rueda.  
10. Retire la llanta pinchada.

**⚠ Advertencia**

La presencia de óxido o suciedad en la rueda o en las partes a las que ésta se sujeta puede hacer que las tuercas de las ruedas se aflojen con el paso del tiempo. La rueda podría salirse y causar una colisión. Al cambiar las ruedas, elimine todo el óxido y la suciedad de los sitios en los que se sujeta la rueda. En caso de emergencia, puede usar un trapo o  
(Continúa)

**Advertencia (Continúa)**

una toalla de papel; pero asegúrese de usar después un raspador o un cepillo de alambre, si es necesario, para eliminar todo el óxido y la suciedad.

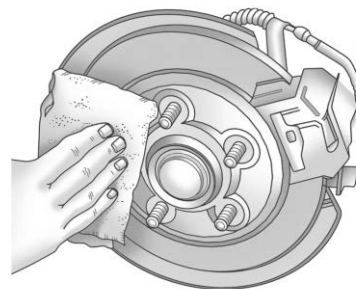

11. Elimine todo el óxido y la suciedad de los pernos de la rueda, las superficies de montaje y la rueda de refacción.  
12. Coloque la llanta de refacción compacta sobre la superficie de montaje de la rueda.

**⚠ Advertencia**

Nunca use aceite ni grasa sobre los pernos ni las tuercas, ya que las tuercas podrían aflojarse. La rueda podría salirse del vehículo, provocando una colisión.

13. Instale de nuevo las tuercas de la rueda. Apriete cada una de las tuercas con la mano, hasta que la rueda esté en contacto con el cubo.
14. Baje el vehículo, haciendo girar la manija del gato en sentido inverso al de las manecillas del reloj.

**⚠ Advertencia**

Si las tuercas de las ruedas se aprietan de manera inadecuada o incorrecta, las ruedas pueden aflojarse y salirse. Después de reemplazar una rueda, las tuercas de la rueda deben apretarse con un torquímetro a la especificación de torque adecuada. Al usar tuercas de seguridad (no originales) en las ruedas, siga la especificación de torque proporcionada  
(Continúa)

**Advertencia (Continúa)**

por el fabricante. Consulte en *Capacidades/especificaciones* ⇨ 199 las especificaciones de torque para las tuercas de las ruedas originales.

**Precaución**

Si las tuercas de las ruedas no se aprietan correctamente, pueden ocurrir una pulsación de los frenos y daños en el rotor. Para evitar costosas reparaciones de los frenos, apriete las tuercas de las ruedas de manera uniforme, en la secuencia correcta y con la especificación de torque apropiada. Consulte en *Capacidades/especificaciones* ⇨ 199 la especificación de torque de las tuercas de las ruedas.

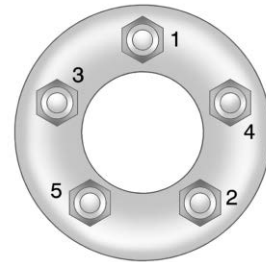

15. Apriete las tuercas de la rueda firmemente en secuencia cruzada, como se ilustra.
16. Baje el gato totalmente y retírelo de debajo del vehículo.
17. Apriete las tuercas de la rueda firmemente con la llave para las ruedas.

**Almacenamiento de llanta desinflada o de refacción y herramientas****⚠ Advertencia**

Almacenar el gato, una llanta u otros equipos en el compartimiento de pasajeros del vehículo podría causar  
(Continúa)

**Advertencia (Continúa)**

lesiones. Al detenerse en forma repentina o en una colisión, el equipo suelto podría golpear a alguien. Almacene todos estos elementos en el sitio apropiado.

1. Reemplace el gato y las herramientas en su lugar de almacenamiento original.  
Gire la cabeza del tornillo hasta que la parte superior e inferior del gato se coloquen completamente dentro de la caja de herramientas para evitar un ruido de clic.  
Asegúrese de que haya un espacio entre el gato y las otras herramientas.
2. Coloque la llanta horizontalmente en el receptáculo para la llanta de refacción.
3. Haga girar la tuerca de retención en sentido de las manecillas del reloj hasta que esté apretada.
4. Vuelva a colocar el piso de carga.

**Llanta de refacción compacta****⚠ Advertencia**

Conducir con más de una llanta de refacción compacta simultáneamente podría dar como resultado una pérdida en la capacidad de frenado y manejo del vehículo. Esto podría ocasionar una colisión y usted u otras personas podrían resultar lesionados. Use solamente una llanta de refacción compacta a la vez.

Si el vehículo tiene una llanta de refacción compacto, ésta estaba inflado completamente cuando era nueva; sin embargo, puede perder aire con el transcurso del tiempo. Revise periódicamente la presión de inflado. Debe ser de 420 kPa (60 psi).

Deténgase tan pronto como sea posible y revise que la llanta de refacción esté correctamente inflada después de instalarla en el vehículo. La llanta de refacción compacta está diseñada para uso temporal exclusivamente. El vehículo se desempeña de manera diferente con la llanta de refacción instalada y se recomienda que la velocidad del vehículo se limite a 80 km/h (50 mph). Para conservar la rodada de la llanta de

refacción, repare o reemplace la llanta estándar tan pronto como sea conveniente y regrese la llanta de refacción al área de almacenamiento.

Cuando use una llanta de refacción compacta, la tracción en las cuatro ruedas (AWD) (si está equipado), los sistemas de frenos anti-bloqueo (ABS) y de Control de tracción se pueden activar hasta que la llanta de refacción sea reconocida por el vehículo, en especial en caminos resbalosos. Ajuste la conducción para reducir el posible deslizamiento de la rueda.

**Precaución**

Cuando esté instalada la llanta de refacción compacta no pase el vehículo por un lavado de autos automático con rieles de guía. La llanta de refacción compacta puede quedar atrapada en los rieles, lo cual puede dañar la llanta, la rueda, y otras partes del vehículo.

No use la llanta de refacción compacta en otros vehículos.

No mezcle la llanta de refacción compacta, ni su rueda, con otras ruedas o llantas. Ya que no se acoplarán bien. Mantenga juntas la llanta de refacción y su rueda.

**Precaución**

Las cadenas para llantas no se adaptan bien a la llanta de refacción compacta. Si se usan, pueden dañar al vehículo y a las cadenas. No use cadenas para llantas en la llanta de refacción compacta.

## Arranque con cables pasacorrente

Para mayor información sobre la batería del vehículo, vea *Batería* ⇨ 147.

Si la batería se ha agotado, trate de usar otro vehículo y cables de paso de corriente para arrancar su vehículo. Para hacerlo de manera segura, cerciórese de realizar los pasos siguientes.

### Advertencia

Las baterías pueden causarles lesiones. Las baterías pueden ser peligrosas, ya que:

- Contienen ácido que puede causarles quemaduras a usted.
- Contienen gas que puede explotar o empezar a arder.

(Continúa)

**Advertencia (Continúa)**

- Contienen suficiente carga eléctrica como para causarles quemaduras a usted.

Si no sigue estos pasos al pie de la letra, alguna de estas cosas, o todas ellas, pueden causarles lesiones.

**Precaución**

Si se ignoran estos pasos podría resultar en daños costosos al vehículo que no estarían cubiertos por la garantía del vehículo. Tratar de arrancar el vehículo empujándolo o jalándolo no funcionará y podría dañarse el vehículo.

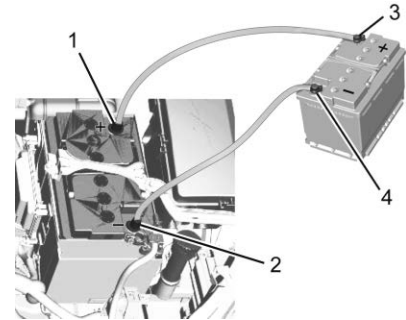

1. Terminal positiva de batería descargada
2. Terminal negativa de batería descargada
3. Terminal positiva de batería en buenas condiciones
4. Terminal negativa de batería en buenas condiciones

La terminal positiva de arranque con cables (1) y terminal negativa(2) están en la batería descargada, en el lado del conductor del vehículo.

La terminal positiva de paso de corriente (3) y la terminal negativa (4) están sobre la batería del vehículo que proporciona el paso de corriente.



La conexión de arranque con cables positiva para la batería descargada esta debajo de la cubierta de moldura. Abra la cubierta para abrir la terminal.

1. Revise el otro vehículo. Debe tener una batería de 12 volts con un sistema de tierra negativa.

**Precaución**

Si el sistema del otro vehículo no es de 12 volts con tierra negativa, ambos vehículos pueden sufrir daños. Sólo utilice vehículos que cuentan con un sistema de 12 volts con tierra negativa para pasar corriente.

2. Coloque los dos vehículos de modo que no estén en contacto.
3. Aplique el freno de estacionamiento firmemente y coloque la palanca de cambios en P (estacionamiento). Vea *Cambio a PARK (estacionamiento)* ⇨ 118.

**Precaución**

Si los accesorios quedan encendidos o se conectan durante el procedimiento de arranque de puenteo, podrían dañarse. Las reparaciones no estarían cubiertas por la garantía del vehículo. Siempre que sea  
(Continúa)

**Precaución (Continúa)**

posible, apague o desconecte todos los accesorios en cualquier vehículo al arrancar.

4. Apague el encendido. Apague todas las luces y accesorios en ambos vehículos, excepto por las luces intermitentes de advertencia de peligro si se necesitan.

 **Advertencia**

Los ventiladores eléctricos pueden empezar a funcionar aun cuando el motor no esté funcionando y pueden causarles lesiones a usted. Mantenga las manos, la ropa y las herramientas alejados de los ventiladores eléctricos que están bajo el cofre.

 **Advertencia**

El uso de un cerillo cerca de una batería puede causar que el gas de la batería explote. Hay personas que se han lastimado por esto, algunas han quedado ciegas. Use una linterna si necesita más luz.  
(Continúa)

**Advertencia (Continúa)**

El líquido de la batería contiene ácido que lo puede quemar. No deje que le caiga encima. Si accidentalmente le cae en los ojos o piel, enjuague el área con agua y consiga atención médica de inmediato.

 **Advertencia**

Los ventiladores y otras partes móviles del motor pueden causarles lesiones graves. Una vez que el motor esté en funcionamiento, mantenga las manos alejadas de las partes móviles.

5. Conecte el lado del cable positivo (+) rojo a la terminal positiva (+) de la batería descargada.
6. Conecte el otro lado del cable positivo (+) rojo a la terminal positiva (+) de una batería en buenas condiciones.
7. Conecte un extremo del cable negativo (-) negro a la terminal negativa (-) de la batería cargada.
8. Conecte el otro extremo del cable negativo (-) negro a la terminal negativa (-) de la batería descargada.

9. Arranque el motor del vehículo que tiene la batería cargada y deje funcionar el motor en marcha mínima por lo menos durante cuatro minutos.
10. Trate de arrancar el vehículo que tenía la batería descargada. Si no arranca después de varios intentos, probablemente necesite servicio.

### Precaución

Si los cables de paso de corriente se conectan o desconectan en el orden incorrecto, pueden ocurrir cortocircuitos eléctricos y el vehículo puede sufrir daños. Las reparaciones no estarían cubiertas por la garantía del vehículo. Conecte y desconecte siempre los cables de paso de corriente en el orden correcto, asegurándose que no se toquen entre sí, ni que toquen ninguna superficie metálica.

### Cómo retirar los cables de paso de corriente

Invierta la secuencia exactamente al retirar los cables pasacorriente.

Después de arrancar el vehículo deshabilitado y retirar los cables pasacorriente, permita que funcione en marcha en vacío durante varios minutos.

## Remolque del vehículo

### Precaución

Remolcar un vehículo deshabilitado incorrectamente puede causar daño. El daño no estaría cubierto por la garantía del vehículo. No estire o enganche a los componentes de la suspensión. Use las correas adecuadas alrededor de las llantas para asegurar el vehículo. No arrastre una rueda/llanta bloqueada mientras carga el vehículo. No utilice un elevador tipo elástico para remolcar el vehículo. Esto podría dañar el vehículo.

Use únicamente una grúa de cama plana para remolcar un vehículo descompuesto. Nunca use un elevador de tipo eslinga o se producirán daños. Utilice rampas para ayudar a reducir los ángulos de acercamiento de ser necesario. Un vehículo remolcado debe tener sus ruedas motrices despegadas del suelo.

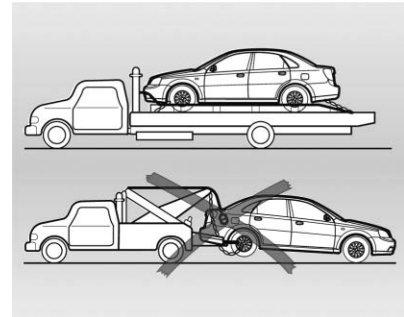

Si el vehículo descompuesto debe ser remolcado, consulte a un servicio profesional de grúas.

El vehículo está equipado con una argolla de remolque. Sólo use la argolla de remolque para jalar el vehículo sobre una grúa de plataforma plana desde una superficie de camino plana. No utilice la armella de remolque para sacar el vehículo de nieve, lodo o arena.

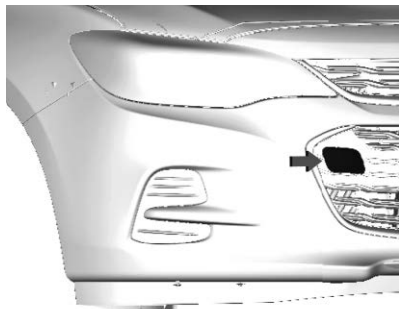

Abra la cubierta usando la pequeña ranura que sella el socket delantero para la grúa.

Instale el cáncamo de remolque en el receptáculo girándolo en el sentido de las manecillas del reloj hasta que se detenga en una posición horizontal.

Al retirar el ojo de remolque, vuelva a instalar la cubierta en la posición original.

## Cuidado Apariencia

### Cuidado exterior

#### Seguros

Los seguros se lubrican en la fábrica. Use un agente de deshielo sólo cuando sea absolutamente necesario, y pida que engrasen los seguros después de usarlo. Vea *Líquidos y lubricantes recomendados* ⇨ 195.

#### Lavado del vehículo

Para conservar el acabado del vehículo, lávelo con frecuencia en un lugar con sombra.

#### Precaución

No use agentes de limpieza a base de petróleo, ácidos, o abrasivos ya que pueden dañar la pintura, metal, o partes de plástico del vehículo. Si ocurre daño al vehículo, no estaría cubierto por la garantía del vehículo. Puede obtener los productos de limpieza aprobados en su concesionario. Siga todas las instrucciones del fabricante en cuanto al uso correcto del producto, las precauciones de

(Continúa)

#### Precaución (Continúa)

seguridad necesarias y la forma adecuada de desechar cualquier producto para el cuidado del vehículo.

#### Precaución

Evite usar máquinas de alta presión a menos de 30 cm (12 pulg) de la superficie del vehículo. El uso de máquinas eléctricas que excedan de 8,274 kPa (1,200 libras/pulg<sup>2</sup>) puede dar como resultado daños o desprendimiento de la pintura y calcomanías.

#### Precaución

No lave eléctricamente ninguno de los componentes debajo del cofre que tiene este símbolo .

Esto podría causar daño que no estaría cubierto por la garantía del vehículo.

Si usa un autolavado, cumpla con las instrucciones del autolavado. El limpiaparabrisas y el limpiaparabrisas trasero, si está equipado, deben estar

apagados. Retire cualquier accesorio que pueda estar dañado o interferir con el equipo del autolavado.

Enjuague bien el vehículo, antes y después de lavarlo, para eliminar por completo los agentes limpiadores. Si se permite que sequen sobre la superficie podrían causar manchas.

Seque el acabado con una gamuza suave y limpia o con una toalla completamente de algodón, para evitar rayones en la superficie y manchas de agua.

### Cuidados al acabado

La aplicación de materiales selladores o ceras posventa no se recomienda. Si se dañan las superficies pintadas, consulte a su distribuidor para evaluar y reparar el daño. Los materiales ajenos, como cloruro de calcio y otras sales, agentes para derretir hielo, aceite y alquitrán del camino, savia de los árboles, excremento de aves, sustancias químicas de chimeneas industriales, etc., pueden dañar el acabado del vehículo si permanecen sobre las superficies pintadas. Lave el vehículo tan pronto como sea posible. De ser necesario para eliminar

materiales ajenos, use limpiadores no abrasivos marcados como seguros para superficies pintadas.

Se debería realizar ocasionalmente el encerado o pulido suave manual para retirar residuos del acabado de la pintura. Consulte a su distribuidor para conocer los productos de limpieza aprobados.

No aplique ceras o productos para pulir al plástico sin recubrimiento, vinilo, hule, calcomanías, imitación madera, o a la pintura plana, ya que puede ocurrir daño.

### Precaución

La aplicación de compuestos con máquina o el pulido agresivo de un acabado de pintura bicapa pueden dañarlo. Use solamente ceras y pulidores no abrasivos fabricados para el acabado de pintura bicapa del vehículo.

Para que el acabado de la pintura se vea como nuevo, mantenga el vehículo dentro de una cochera o a cubierto, siempre que sea posible.

### Protección de molduras metálicas brillantes exteriores

#### Precaución

La falla en limpiar y proteger las molduras de metal brillantes puede resultar en un acabado blanco lechoso o picadura. Este daño no estaría cubierto por la garantía del vehículo.

Las molduras metálicas brillantes del vehículo son de aluminio, cromo o de acero inoxidable. Para prevenir daño siempre siga estas instrucciones de limpieza:

- Asegúrese que la moldura esté fría al tacto antes de aplicar cualquier solución de limpieza.
- Sólo use soluciones de limpieza aprobadas para aluminio, cromo o acero inoxidable. Algunos limpiadores son altamente ácidos o contienen sustancias alcalinas y pueden dañar las molduras.
- Siempre diluya un limpiador concentrado de acuerdo con las instrucciones del fabricante.
- No use limpiadores que no estén diseñados para uso automotriz.

- Use una cera no abrasiva en el vehículo después del lavado para proteger y extender el acabado de la moldura.

### Limpieza de lámparas/lentes exteriores, emblemas, calcomanías, y franjas

Use solamente agua tibia o fría, un trapo suave y jabón para el lavado de autos para limpiar las lámparas y los cristales de las lámparas y lentes exteriores, emblemas, calcomanías y tiras. Siga las instrucciones de "Lavado del vehículo" anteriormente en esta sección.

Las cubiertas de las luces están hechas de plástico, y algunas tienen cubierta de protección UV. No las limpie mientras estén secas.

No utilice ninguno de los siguientes en las cubiertas de las luces:

- Agentes abrasivos o cáusticos.
- Líquidos lavadores y otros agentes limpiadores en concentraciones más altas que las sugeridas por el fabricante.
- Solventes, alcoholes, combustibles u otros limpiadores agresivos.
- Rascadores de hielo u otros artículos duros.

- Cubiertas decorativas posventa o cubiertas que no estén incluidas con el vehículo, mientras las luces estén encendidas, debido al exceso de calor que se genera.

#### Precaución

No limpiar las luces de manera adecuada podría causar daños a las cubiertas, que no estarían cubiertos por la garantía del vehículo.

### Admisión de aire

Elimine los desechos de la admisión de aire, entre el cofre y el parabrisas, cuando lave el vehículo.

### Hojas del limpia y lavaparabrisas

Limpie el exterior del parabrisas con limpiador de cristales.

Limpie las plumas de hule con un trapo que no suelte pelusa o una toalla de papel mojada con líquido de lavado del parabrisas o un detergente suave. Lave el parabrisas perfectamente al limpiar las hojas de los limpiaparabrisas. Los insectos, la suciedad del camino, la savia y la acumulación de tratamientos de lavado o cera del vehículo pueden provocar rayas de los limpiaparabrisas.

Reemplace las hojas de los limpiaparabrisas si están gastadas o dañadas. Pueden causar daño si hay demasiado polvo, arena, sal, calor, sol, nieve y hielo.

### Tiras para intemperie

Aplice lubricante de cinta para intemperie sobre las cintas para intemperie para que duren más, sellen mejor, y no se adhieran o rechinen. Lubrique la cinta para intemperie por lo menos una vez al año. Los climas calientes y secos pueden requerir una aplicación más frecuente. Las marcas negras de material de goma en las superficies pintadas se pueden quitar frotando con un paño limpio. Vea *Líquidos y lubricantes recomendados* ⇨ 195.

### Llantas

Para limpiar las llantas use un cepillo duro y limpiador para llantas.

#### Precaución

El uso de productos con base de petróleo para abrillantar las llantas del vehículo puede dañar el acabado de la pintura y/o las llantas. Al aplicar abrillantador a las  
(Continúa)

**Precaución (Continúa)**

llantas, limpie siempre cualquier resto sobrante que haya caído sobre las superficies pintadas del vehículo.

**Ruedas y moldura de rueda**

Utilice un trapo limpio y suave con jabón suave y agua para limpiar las llantas. Después de enjuagar perfectamente con agua limpia, seque con una toalla suave y limpia. Después puede aplicar cera.

**Precaución**

Las ruedas y otras molduras de rueda cromadas pueden dañarse si el vehículo no se lava después de conducir por caminos que hayan sido rociados con cloruro de magnesio o cloruro de calcio. Estos se emplean en el tratamiento de diversas condiciones de los caminos, como polvo y hielo. Lave siempre las partes cromadas con agua y jabón después de la exposición a estos compuestos.

**Precaución**

Para evitar daño de superficie en las ruedas y moldura de rueda, no use jabones fuertes, pulidores abrasivos, limpiadores o cepillos. Sólo utilice los limpiadores aprobados por GM. No conduzca el vehículo a través de un autolavado automático que use cepillos de limpieza de llanta/rueda de carburo de silicón. Podría causar daños cuya reparación no está cubierta por la garantía del vehículo.

**Sistema de frenos**

Inspeccione visualmente las líneas de freno y mangueras para el buen enganche, la unión, fugas, grietas, rozaduras, etc. Inspeccione las pastillas de freno de disco para desgaste y el estado de la superficie de rotores. Inspeccione los forros de freno de tambor / zapatos de desgaste o grietas. Inspeccione todas las demás partes del freno.

**Componentes de la dirección, suspensión y chasis**

Inspeccione visualmente los componentes de la dirección, suspensión y chasis en busca de daños o partes sueltas o faltantes, o señales de desgaste al menos una vez al año.

Inspeccione la dirección hidráulica para comprobar si está correctamente unida, sus conexiones, y buscar si hay ataduras, fugas, grietas o desgaste, etc.

Compruebe constantemente las botas de unión y los sellos de los ejes en busca de fugas.

**Lubricación de los componentes de la carrocería**

Lubrique todos los cilindros de seguros de llave, bisagras del cofre, bisagras de la puerta trasera, y la bisagra de la puerta de combustible de acero a menos que los componentes sean de plástico. Aplique grasa de silicón a las cintas para intemperie con un trapo limpio para que éstas duren más, sellen mejor y no se peguen ni rechinen.

**Mantenimiento de la carrocería**

Por lo menos dos veces al año, en primavera y otoño, use agua simple para lavar cualquier material corrosivo de la carrocería inferior. Tenga cuidado de limpiar cuidadosamente cualquier área donde pueda acumularse el lodo u otros desechos.

No lave a presión directamente la caja de transferencia y/o los sellos de salida del eje delantero/trasero. El agua a alta presión puede retirar los sellos y contaminar el fluido. El fluido contaminado disminuirá la vida de la caja de transferencia y/o los ejes y se debe reemplazar.

**Daño lámina metálica**

Si el vehículo se daña y requiere reparación o el reemplazo de láminas metálicas, asegúrese de que el taller de hojalatería aplique material anticorrosión a las partes reparadas o reemplazadas, para restaurar la protección contra la corrosión.

Las partes de reemplazo del fabricante original brindarán protección contra la corrosión, al mismo tiempo que se conserva la garantía del vehículo.

**Daño acabado**

Repare con prontitud las rayaduras y peladuras de pintura menores con los materiales de retoque disponibles en su distribuidor para evitar la corrosión. Los daños del acabado que cubren áreas grandes pueden corregirse en el taller de hojalatería y pintura de su distribuidor.

**Manchado pintura química**

Los contaminantes del aire pueden caer sobre el vehículo y dañar las superficies pintadas, causando decoloraciones en forma de anillo, manchas y pequeños puntos oscuros irregulares en la superficie pintada. Vea "Cuidado de acabado" previamente en esta sección.

**Cuidado interior**

Para evitar abrasiones por partículas de polvo, limpie el interior del vehículo regularmente. Quite inmediatamente la tierra. Los periódicos o vestimenta oscura puede transferir color al interior del vehículo.

Utilice un cepillo de cerdas suaves para quitar el polvo de las perillas y hendiduras del tablero de instrumentos. Utilizando una solución de jabón suave, retire

inmediatamente todas las cremas para manos, protectores solares y repelentes de insectos de todas las superficies interiores para evitar que resulten dañadas permanentemente.

Utilice limpiadores diseñados específicamente para las superficies a limpiar, para evitar daños permanentes. Aplica todos los limpiadores directamente al paño limpiador. No rocíe limpiadores en ningún interruptor o control. Retire los limpiadores rápidamente.

Antes de usar los limpiadores, lea y siga todas las instrucciones de seguridad indicadas en la etiqueta. Mientras limpia el interior, abra las puertas y ventanas para tener ventilación adecuada.

Para evitar daños, no limpie el interior empleando los siguientes limpiadores o técnicas:

- Nunca utilice navajas ni ningún otro objeto afilado para eliminar la suciedad de ninguna superficie interior.
- Nunca utilice cepillos con cerdas duras.
- Nunca frote las superficies de manera agresiva o con demasiada presión.

- No utilice detergentes de lavandería o lavaplatos con desengrasantes. Para los limpiadores líquidos, use aproximadamente 20 gotas por cada 3.8L (1 galón) de agua. Una solución de jabón concentrada creará rayas y atraerá suciedad. No use soluciones que contengan jabones fuertes o cáusticos.
- Al limpiar la tapicería, no la empape.
- No utilice solventes o limpiadores que contengan solventes.

### Vidrio interior

Para limpiarlo, utilice una tela suave con agua. Limpie los rastros de agua con un trapo seco. Si es necesario, use un limpiador de vidrio comercial después de limpiar únicamente con agua.

#### Precaución

Para prevenir rayones, nunca use limpiadores abrasivos sobre el cristal del automóvil. Los limpiadores abrasivos o la limpieza agresiva pueden dañar el desempañador de la ventana trasera.

Limpia el parabrisas con agua durante los primeros tres o seis meses de posesión reducirá la tendencia al empañamiento.

### Cubiertas de las bocinas

Limpie suavemente con aspiradora las cubiertas de las bocinas, de manera que las bocinas no se dañen. Limpie las manchas con agua y un jabón suave.

### Molduras recubiertas

Se deben limpiar las molduras recubiertas.

- Cuando estén ligeramente manchadas, límpielas con una esponja o un trapo suave, que no suelte pelusa mojados con agua.
- Cuando estén muy manchadas, use agua jabonosa tibia.

### Tela/Alfombra/Ante

Inicie aspirando la superficie, utilizando un accesorio con cepillo suave. Si utiliza un accesorio de cepillo de aspirar giratorio, utilícelo sólo en los tapetes del piso. Antes de limpiar, retire suavemente tanta suciedad como sea posible:

- Seque los líquidos presionándolos con una toalla de papel. Continúe presionando hasta que no pueda quitarse más líquido.
- Para manchas sólidas, quite la mayor cantidad de residuos posible antes de aspirar.

Para limpiar:

1. Empape un trapo limpio, que no suelte pelusa con agua corriente. Se recomienda un trapo de microfibra para evitar la transferencia de pelusas a la tela o la alfombra.
2. Retire el exceso de humedad exprimiendo el trapo hasta que ya no caigan gotas.
3. Empiece en el borde exterior de la mancha y suavemente frote hacia el centro. Doble la tela de limpieza a un área limpia con frecuencia para prevenir forzar la suciedad dentro de la tela.
4. Continúe frotando con cuidado el área manchada hasta que ya no se transfiera la mancha al trapo.
5. Si no se retira por completo la suciedad, use una solución de jabón suave seguida únicamente por agua simple.

Si no se puede quitar la mancha completamente, podría ser necesario usar un quitamanchas o limpiador comercial. Antes de usar un limpiador de tapicería o un eliminador de manchas disponible comercialmente, pruébelo en una pequeña



área oculta para verificar la estabilidad del color. Si se forma un anillo, limpie toda la tela o tapete.

Después de limpiar, use una toalla de papel para secar el exceso de humedad.

### Limpieza de superficies de alto brillo y de las pantallas de radio y de información del vehículo

Use una tela de microfibra en superficies de alto brillo o en las pantallas del vehículo. Primero, use un cepillo de cerdas suaves para retirar la suciedad que pueda rayar la superficie. Después limpie suavemente con una tela de microfibra. Nunca utilice limpiadores de ventanas o solventes. Periódicamente lave a mano el paño de microfibra por separado, utilizando un jabón suave. No utilice cloro ni suavizante de telas. Lave a fondo y seque con aire antes del siguiente uso.

#### Precaución

No sujete un dispositivo con ventosa al desplegado. Esto podría causar daño que no estaría cubierto por la garantía del vehículo.

### Tablero de instrumentos, piel, vinilo, otras superficies de plástico, superficies pintadas de bajo brillo, y superficies de madera natural de poro abierto

Utilice un trapo de microfibra suave mojado con agua para quitar el polvo y soltar la mugre. Para una limpieza más profunda, utilice un trapo de microfibra suave humedecido con una solución de jabón suave.

#### Precaución

Empapar o satura la piel, en especial piel perforada, así como otras superficies interiores, puede causar un daño permanente. Limpie el exceso de humedad de estas superficies después de limpiar y permita que sequen por sí solas. Nunca utilice calor, vapor, o removedores de manchas. No use limpiadores que contengan silicón o productos a base de cera. Los limpiadores que contienen estos solventes pueden cambiar permanentemente la apariencia y sensación de la piel o molduras suaves y no se recomiendan.

No utilice limpiadores que aumenten el brillo, especialmente en el tablero de instrumentos. El brillo reflejado podría reducir la visibilidad a través del parabrisas bajo ciertas condiciones.

#### Precaución

El uso de desodorantes de aire puede causar daño permanente a las superficies de plástico y pintadas. Si un desodorante de aire entra en contacto con la superficie de plástico o pintada en el vehículo, séquelo de inmediato y limpie con una tela suave humedecida con una solución de jabón suave. El daño causado por desodorantes de aire no estará cubierto por la garantía del vehículo.

### Cubierta de carga y red de comodidad

Si está equipado, lave con agua tibia y un detergente suave. No use blanqueadores con cloro. Enjuague con agua fría, y luego seque por completo.

### Cuidado de los cinturones de seguridad

Mantenga los cinturones limpios y secos.

**⚠ Advertencia**

No blanquee ni tiña el tejido del cinturón de seguridad. Eso puede debilitar el tejido severamente. En una colisión pueden no ser capaces de proporcionar la protección adecuada. Limpie y enjuague el tejido del cinturón de seguridad solamente con jabón suave y agua templada. Permita que el tejido se seque.

**Tapetes****⚠ Advertencia**

Si un tapete es de tamaño incorrecto o no es instalado adecuadamente, puede interferir con los pedales. La interferencia con los pedales puede provocar aceleración no intencional y/o distancias de frenado mayores que pueden provocar choques y lesiones. Asegúrese que el tapete no interfiera con los pedales.

Siga estas directrices para el uso adecuado de los tapetes:

- Los tapetes incluidos como equipo original fueron diseñados para su vehículo. Si los tapetes requieren ser sustituidos, se

recomienda la compra de tapetes certificados por GM. Los tapetes ajenos a GM pudieran no encajar apropiadamente y pudieran interferir con los pedales. Siempre verifique que los tapetes no interfieran con los pedales.

- No utilice un tapete para el piso si el vehículo no cuenta con un sujetador de tapete del lado del conductor.
- Use los tapetes con el lado correcto hacia arriba. No los voltee.
- No coloque nada sobre el tapete del lado del conductor.
- Utilice solo un tapete en el lado del conductor.
- No coloque un tapete sobre otro.

**Retiro y reemplazo de tapetes de conductor y pasajero delantero**

Si está equipado, tire hacia arriba de la parte trasera del tapete para desacoplar cada uno de los retenes y retire el tapete.

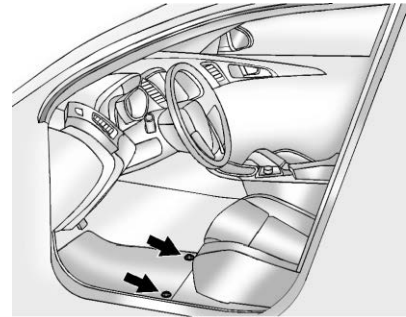

Vuelva a colocarlo alineando las aberturas del retén del tapete sobre los retenes y presione el tapete para que entre en su sitio.

Asegúrese de que el tapete quede fijo en su sitio.

Asegúrese de que el tapete no interfiera con los pedales.

## Servicio y mantenimiento

### Líquidos, lubricantes y partes recomendadas

Líquidos y lubricantes  
recomendados ..... 195

## Líquidos, lubricantes y partes recomendadas

### Líquidos y lubricantes recomendados

| Uso   | Líquido/lubricante   |
|---|--|
| Transmisión automática  | Líquido de transmisión automática DEXRON-VI.   |
| Refrigerante del motor  | Mezclar 50/50 de agua potable limpia y refrigerante DEX-COOL. Consulte <i>Sistema de enfriamiento</i> ⇨ 140.   |
| Aceite de motor   | Aceite de motor que cumpla la especificación dexos1 del grado de viscosidad SAE adecuado. Se recomienda ACDelco dexos1 totalmente sintético. Consulte <i>Aceite del motor</i> ⇨ 137. |
| Sistema de frenos hidráulico  | Fluido de frenos hidráulicos DOT 4.  |
| Ensamble de cerrojo de cofre, cerrojo secundario, pivotes, ancla de resorte y trinquete de liberación | Aerosol lubricante Lubriplate (GM No. parte 89021668) o lubricante que cumpla con los requisitos de NLGI #2 Categoría LB o GC-LB.  |
| Cilindros de bloqueo de llave, cofre, puerta y bisagras de tapa de cajuela                            | Lubricante multiusos, Superlube (GM No. parte 12346241)  |
| Líquido de la transmisión manual  | Visite a su distribuidor.  |
| Acondicionamiento de burletes   | Lubricante de cinta para intemperie. Visite a su distribuidor.   |
| Líquido Lavaparabrisas  | Fluido del lavaparabrisas automotriz que cumpla con los requerimientos regionales de protección contra congelación.  |

## Datos técnicos

### Identificación del Vehículo

|  |     |
|--|-----|
| Número de identificación del vehículo (NIV) .....          | 196 |
| Etiqueta de identificación de las partes de servicio ..... | 196 |

### Datos del vehículo

|                                    |     |
|------------------------------------|-----|
| Datos del vehículo .....           | 197 |
| Capacidades/especificaciones ..... | 199 |
| Ruta banda del motor .....         | 201 |

## Identificación del Vehículo

### Número de identificación del vehículo (NIV)



El identificador legal se encuentra en la esquina delantera del tablero de instrumentos, en el lado del conductor del vehículo. Se puede ver a través del parabrisas desde fuera del vehículo.

El Número de identificación del vehículo (NIV) también aparece en el Certificado del Vehículo y en las etiquetas de Partes de Servicio y certificado del título y registro.

### Identificación Motor

El octavo carácter en el NIV corresponde al código del motor. El código identifica el motor del vehículo, sus especificaciones y partes de repuesto. Consulte "Especificaciones del motor" bajo *Capacidades/especificaciones* ⇨ 199 para el código del motor del vehículo.

## Etiqueta de identificación de las partes de servicio

Puede haber una etiqueta en el interior del área de la cajuela que contiene la siguiente información:

- Número de identificación del vehículo (VIN)
- Designación del modelo
- Información de la Pintura
- Opciones de producción y equipos especiales

Si no hay etiqueta, hay un código de barras en la etiqueta de certificación en el pilar central (B) para escanear esta misma información.

## Datos del vehículo

### Parámetro de rendimiento principal del motor

| Item                                  | Unidades   | Parámetros   |             |
|---------------------------------------|------------|--|-------------|
|                                       |            | 1.5L AT  | 1.5L MT     |
| Barreno x Carrera                     | mm         | 74.7 × 84.7  | 74.7 × 84.7 |
| Deslizamiento                         | ml         | 1485   | 1485        |
| Relación de compresión                | -          | 10.2:1   | 10.2:1      |
| Potencia nominal máxima/rpm           | kW/(r/min) | 83/6000  | 83/6000     |
| Potencia neta máxima/rpm              | kW/(r/min) | 80/6000  | 80/6000     |
| Torque Máximo/rpm                     | Nm/(r/min) | 141/4000   | 141/4000    |
| Velocidad de marcha en vacío          | r/min      | 730±50   | 680±50      |
| Tipo de combustible y número de marca | -          | Gasolina sin plomo con nivel de octanos de 87 AKI o más, Gasolina; RON 92 y superior |             |

### Parámetro de la masa del vehículo

| Item                         | Unidades   | Parámetros |         |
|------------------------------|------------|------------|---------|
|                              |            | 1.5L AT    | 1.5L MT |
| Número de pasajeros          | persona(s) | 5          | 5       |
| Peso útil                    | kg         | 1225~1245  | 1185    |
| Carga en vacío eje delantero | kg         | 780~790    | 745     |

## Parámetro de la masa del vehículo (cont.)

|  |    |            |      |
|--|----|------------|------|
| Carga en vacío eje trasero                   | kg | 445~455    | 440  |
| Peso total máximo                            | kg | 1660~ 1680 | 1620 |
| Carga del eje delantero en peso total máximo | kg | 880~890    | 845  |
| Carga del eje trasero en peso total máximo   | kg | 780~790    | 775  |

## Parámetro de la dimensión principal del vehículo

| Item                     | Unidades | Parámetros |
|--------------------------|----------|------------|
| Longitud Total           | mm       | 4544       |
| Ancho Total              | mm       | 1779       |
| Altura total (sin carga) | mm       | 1457       |
| Distancia entre ejes     | mm       | 2600       |
| Colgante delantero       | mm       | 931        |
| Colgante trasero         | mm       | 1013       |
| Carril delantero         | mm       | 1538       |
| Carril trasero           | mm       | 1539       |

**Indicador dinámico**

| Item           | Unidades | Parámetros |
|----------------|----------|------------|
| Max. Velocidad | km/h     | 185        |

**Especificación de llantas y Presión de inflado**

| Designaciones de llanta         | Presión de inflado de llantas (frío) kPa |
|---------------------------------|--|
| 205/55R16                       | 240                                      |
| 195/65R15                       | 240                                      |
| Llanta de refacción: T125/70D15 | 420                                      |

**Capacidades/especificaciones**

Las siguientes capacidades aproximadas se dan en unidades métricas y sus conversiones en unidades inglesas. Consulte *Líquidos y lubricantes recomendados* ⇨ 195 para más información.

| Aplicación                          | Capacidades   |        |
|-------------------------------------|---|--------|
|                                     | Unidades métricas   | Inglés |
| Refrigerante del aire acondicionado | Para conocer el tipo y la cantidad de carga del refrigerante del sistema de aire acondicionado, consulte la etiqueta del refrigerante ubicada bajo el cofre. Consulte a su distribuidor para más información. |        |



| Aplicación  | Capacidades       |             |
|---|-------------------|-------------|
|   | Unidades métricas | Inglés      |
| Sistema de enfriamiento   |                   |             |
| 1.5L L4   | 6.2 L             | 6.6 qt      |
| Aceite del motor con filtro   |                   |             |
| 1.5L L4   | 4.0 L             | 4.2 qt      |
| Tanque de combustible   | 41.0 L            | 10.8 gal    |
| Transmisión automática  | 8.2 L             | 8.7 qt      |
| Transmisión manual  | 1.7 L             | 1.8 cuartos |
| Líquido de frenos   | 0.7 L             | 0.75 qt     |
| Par de la tuerca de la rueda  | 140 N•m           | 100 lbs pie |
| Todas las capacidades son aproximadas. Al agregar, cerciórese de llenar al nivel aproximado, conforme a las recomendaciones de este manual. Vuelva a verificar el nivel del fluido después de llenar. |                   |             |

## Ruta banda del motor

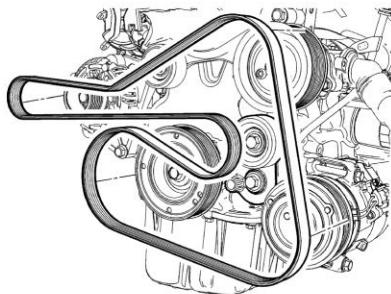

**Motor 1.5 L I4**

## Información al cliente

### Información al cliente

|  |     |
|--|-----|
| Procedimiento de Satisfacción al Cliente ..... | 202 |
| Oficinas de atención al cliente .....          | 203 |
| Centro en línea del propietario .....          | 203 |
| Asistencia en el Camino .....                  | 204 |
| Norma de Radiofrecuencia .....                 | 207 |

### Elaboración de informes sobre defectos de seguridad

|  |     |
|--|-----|
| Cómo informar defectos de seguridad a General Motors ..... | 207 |
|--|-----|

### Grabación de datos y privacidad del vehículo

|  |     |
|--|-----|
| Grabación de datos y privacidad del vehículo ..... | 207 |
| Grabadoras de datos eventos .....                  | 207 |
| Sistema de Infoentretenimiento .....               | 208 |

## Información al cliente

### Procedimiento de Satisfacción al Cliente

#### Garantía extendida



¿Aceptó el plan de garantía extendida? General Motors recomienda este plan para complementar la garantía incluida en la compra del nuevo vehículo.

Visite a su distribuidor para obtener más detalles.

### Procedimiento de asistencia al cliente

La satisfacción y preferencia de los clientes son muy importantes para su distribuidor y General Motors.

En una situación normal, cualquier problema con la transacción, venta o uso del vehículo debe ser manejado por los departamentos de ventas o servicio de su distribuidor. Empero, reconocemos que a pesar de las buenas intenciones de todas las partes involucradas, a veces puede ocurrir un malentendido.

Si tiene algún problema que no haya sido manejado en forma satisfactoria por los medios normales, le sugerimos los pasos siguientes:

#### PASO UNO

Explique su caso al agente de servicio de su distribuidor, gerente de servicio, agente de ventas del distribuidor, o gerente de ventas, dependiendo de su caso.

Asegúrese que todos tengan la información necesaria. Ellos están interesados en su satisfacción continua.

**PASO DOS**

Si no está satisfecho, contacte al gerente general o al propietario del distribuidor para solicitar su ayuda. Si no pueden ayudarle a resolver su caso, solicítele que lo pongan en contacto con las personas adecuadas en General Motors para obtener ayuda, si es necesario.

**PASO TRES**

Si su caso no es resuelto en un plazo de tiempo razonable por su distribuidor, por favor llame al Centro de atención al (CAC) de General Motors, y proporcione la información siguiente:

- Nombre
- Dirección
- Número telefónico
- Año modelo
- Marca
- Número de identificación del vehículo (VIN)
- Kilometraje
- Fecha de entrega
- Descripción del problema
- Nombre del distribuidor
- Dirección del distribuidor

Vea *Oficinas de atención al cliente* ⇨ 203.

**Oficinas de atención al cliente**

Para contactar el Centro de Atención a Clientes (CAC), use los números de teléfono que se listan en esta sección. La asistencia a clientes está disponible de lunes a viernes, de 08:00 a 20:00 horas, y los sábados de 09:00 a 15:00 horas.

Si tiene preguntas, puede enviar correos electrónicos al Centro de Atención a Clientes (CAC) a: [asistencia.gmmexico@gm.com](mailto:asistencia.gmmexico@gm.com).

**México**

01-800-466-0811

**Estados Unidos**

1-800-222-1020

**Canadá**

1-800-268-6800

**Costa Rica**

0-800-052-1646

**Guatemala**

1-800-835-0436

**Panamá**

00-800-052-1479

**República Dominicana**

1-888-760-1991

**Nicaragua**

00-1800-226-0510

**Honduras**

800-2791-9097

**Otros países de Centro América y el Caribe**

52-722-2360680

**Centro en línea del propietario**

**Experiencia de propietario en línea [my.chevrolet.com.mx](http://my.chevrolet.com.mx)**

El Centro de Propietario no está disponible para ninguno de los países en la región de Centro América y el Caribe.

La experiencia del propietario en línea de Chevrolet permite la interacción con Chevrolet y mantiene información importante específica del vehículo en un lugar.

### Beneficios de la membresía

 : Descargue los manuales del propietario y vea videos prácticos específicos del vehículo.

 : Ver horarios de mantenimiento, alertas e Información de diagnóstico del vehículo. Programación de citas para servicio.

 : Vea e imprima los registros de servicio grabados automáticamente.

 : Seleccione un distribuidor preferido y vea las ubicaciones, mapas, números telefónicos, y horarios.

 : Rastree la información de garantía de su vehículo.

 : Vea recordatorios activos por Número de identificación del vehículo (NIV). Vea *Número de identificación del vehículo (NIV)* ➔ 196.

 : Vea la información de cuenta OnStar (si está equipado).

 : Converse con alguno de nuestros representantes de apoyo en línea.

Vea [my.chevrolet.com.mx](http://my.chevrolet.com.mx) para registrar su vehículo.

### Asistencia en el Camino

El programa de Asistencia en el Camino no está disponible para ninguno de los países en la región de Centro América y el Caribe.

Como nuevo propietario, su vehículo se registra automáticamente en el programa de asistencia en el camino. Los servicios están disponibles sin costo bajo los términos y condiciones del programa. El programa de asistencia en el camino no es parte, ni está incluido en la cobertura provista por la Garantía Limitada del Vehículo Nuevo.

La asistencia en el camino brinda asistencia al conductor y pasajeros mientras conduce el vehículo dentro de su ciudad de residencia o cualquier camino autorizado en México, los Estados Unidos o Canadá. Los servicios están sujetos a las limitaciones descritas en las páginas siguientes. La cobertura del programa varía según el país.

La asistencia en el camino está disponible 24 horas al día, 365 días del año.

Este programa caduca dos años después de la fecha de facturación del vehículo, sin importar el millaje o los cambios de propietario.

Para más información sobre la renovación de este programa y el final de su vigencia, póngase en contacto con el Centro de Atención a clientes de Chevrolet en el 01-800-466-0811.

### Servicios que se ofrecen

- **Cambio de llantas desinfladas:** Si no puede cambiar una llanta pochada, el servicio de asistencia en el camino proporcionará servicio de grúa hasta la concesionaria Chevrolet más cercana. Es responsabilidad del conductor reparar o reemplazar la llanta. Este servicio se limita a la transferencia del vehículo a las instalaciones para su reparación.
- **Entrega de combustible de emergencia:** Entrega de suficiente combustible para que el vehículo llegue a la siguiente estación de servicio.
- **Servicio de cerrajero:** El servicio para abrir el vehículo si lo ha cerrado y no tiene la llave. Podría ser posible abrir las puertas de su vehículo de manera remota si tiene OnStar. Por cuestiones de seguridad, el conductor debe presentar su identificación antes de que se proporcione el servicio.
- **Arranque de batería con cables:** El servicio para pasar corriente y arrancar una batería descargada.

- **\*Mensajes de emergencia:** Transmisión de mensajes telefónicos urgentes.
- **\*Llamadas de emergencia:** Llamada a servicios de emergencias.
- **\*Asistencia para la localización de distribuidores:** Información relativa a las direcciones y números de teléfono de los distribuidores de Chevrolet.
- **\*Grúa de emergencia:** Servicio de remolque hasta el distribuidor más cercano si no se puede conducir el vehículo.

Si el vehículo se ve involucrado en un accidente durante un crimen, una infracción administrativa, o alguna infracción de las reglas de tránsito, el servicio de asistencia en el camino no brindará asistencia. Cuando el vehículo no esté accesible para ser remolcado, todas las maniobras requeridas para acceder al vehículo serán por cuenta del propietario.

Si el vehículo está en una ciudad fuera de su ciudad de residencia, el servicio de asistencia en el camino se limita a mover el vehículo al distribuidor más cercano. Si desea que el vehículo sea llevado a otro distribuidor, se le pedirá que cubra la diferencia de costos al momento del servicio.

Si el vehículo no puede ser recibido por el distribuidor Chevrolet más cercano debido a conflictos de horarios, el vehículo será llevado a un lugar seguro, donde permanecerá hasta 48 horas, hasta que pueda llevarse al distribuidor. Si los costos de almacenamiento exceden la cantidad autorizada, el propietario es responsable de pagar la diferencia al momento del servicio. Póngase en contacto con el servicio de asistencia en el camino para obtener información sobre los montos autorizados.

- **\*Interrupción del viaje:** Este servicio se le proporciona si no puede continuar utilizando su vehículo durante su viaje, y no es posible realizar la reparación en una concesionaria Chevrolet el mismo día, requiriendo que el vehículo se quede en la concesionaria durante una noche o más. Si esto sucede, además de los servicios previamente enumerados y previa confirmación con el distribuidor, puede elegir entre las siguientes alternativas, dentro de los límites establecidos en las guías del servicio de asistencia en el camino. Si el costo excede el monto autorizado para estos servicios, deberá pagar la diferencia al momento del servicio.

El servicio de asistencia en el camino hará arreglos para una estadía en hotel para todos los ocupantes del vehículo durante hasta dos noches.

Se proveerá un auto rentado durante hasta dos días, y el vehículo debe regresar al destino original, excluyendo vehículos con capacidad de carga mayor a 3.5 toneladas.

Transporte de cortesía: Si prefiere continuar su viaje hacia el destino planeado o volver a su lugar de residencia, y el viaje requiere de más de 8 horas de manejo en carretera, se arreglará el transporte para el conductor y los pasajeros en autobús de primera clase o vuelo en clase turista hacia el destino elegido por asistencia en el camino, dependiendo de la disponibilidad. Aplican restricciones dependiendo de las especificaciones del vehículo.

Si está en la carretera, se le dará el servicio de taxi a la estación de autobuses o aeropuerto más cercano.

- **\*Transporte de cortesía para recoger el vehículo:** Transporte para recoger el vehículo después de completar las reparaciones. Una vez que el distribuidor haya informado que el vehículo está

reparado, el servicio de asistencia en el camino proveerá un servicio de ida en autobús o aerolínea comercial (sujeto a disponibilidad) para la persona designada por usted, para recoger el vehículo en el distribuidor si no se encuentra en la misma ciudad que ésta.

\*Estos servicios no se proporcionan para residentes de EE.UU o Canadá. El pago de todos los servicios proporcionados en EE.UU. o Canadá es responsabilidad del propietario, y asistencia en el camino reembolsará dichos gastos.

### **Servicios que no se incluyen en Asistencia en el Camino**

Asistencia en el camino no cubre ni reembolsa los servicios siguientes:

- Los eventos causados por fraudes o mala fe del conductor.
- Inmovilización de vehículos debido a circunstancias de fuerza mayor o no previsible, como fenómenos naturales de naturaleza extraordinaria, temblores, erupciones volcánicas y otras tormentas tipo ciclón.
- Inmovilización del vehículo debido a situaciones que surjan de accidentes causados por el conductor del vehículo o

terceros. Esto incluye cualquier suceso que cause lesiones físicas al vehículo o los ocupantes provocadas por fuerzas externas.

- Actos de terrorismo, tumultos o acciones de la policía y fuerzas armadas que eviten brindar los servicios en el tiempo adecuado.
- El servicio de comidas, bebidas, llamadas u otros costos extra. Los costos de alojamiento aplican sólo para México, en los términos y condiciones del programa de asistencia en el camino.
- Cualquier daño al vehículo no intencional, derivado de los servicios provistos.
- El costo de la grúa al elegir un distribuidor Chevrolet que está cerca del almacenamiento temporal para el vehículo descompuesto.
- El costo de las maniobras requeridas para llegar al vehículo cuando no está accesible para remolcarlo.
- El costo del combustible provisto.

Los costos de reparación de rutina del vehículo no están cubiertos por el programa de asistencia en el camino. Para más información, consulte la garantía del vehículo nuevo.

### **Contacto con asistencia en el camino**

Los servicios de asistencia en el camino son gratuitos y están disponibles las 24 horas del día, los 365 días del año. Los costos sólo se generan en situaciones que exceden los límites del programa; algunos de los cuales están listados en esta sección.

Para contactar la asistencia en el camino por teléfono, use los números que se listan a continuación:

#### **México**

01-800-466-0811

#### **Estados Unidos**

1-800-222-1020

#### **Canadá**

1-800-268-6800

#### **Correo electrónico**

asistencia.gmmexico@gm.com

*Chevrolet se reserva el derecho de hacer cualquier cambio o discontinuar el programa de Servicio de asistencia en el camino en cualquier momento, sin previa notificación.*

## Norma de Radiofrecuencia

Este vehículo tiene sistemas que operan en frecuencia de radio que cumple con los requisitos de la NOM-EM-016-SCFI-2015 or NOM-208-SCFI-2016 .

La operación de este equipo está sujeta a las siguientes dos condiciones:

1. Es posible que este equipo o dispositivo no cause interferencia perjudicial.
2. Este equipo o dispositivo debe aceptar cualquier interferencia, incluyendo la que pueda causar su operación no deseada.

## Elaboración de informes sobre defectos de seguridad

### Cómo informar defectos de seguridad a General Motors

Además de notificar a la NHTSA (o Transport Canada) en una situación como ésta, notifíquelo también a General Motors.

En los EUA, llame al 1-800-222-1020, o escriba a:

División motores de Chevrolet  
 Centro de Atención a Clientes de Chevrolet  
 P.O. Box 33170  
 Detroit, MI 48232-5170

En Canadá, llame al 1-800-263-3777 (Inglés) o al 1-800-263-7854 (Francés), o escriba a:

General Motors of Canada Company  
 Centro de servicio al cliente, Código de correo postal: CA1-163-005  
 1908 Colonel Sam Drive  
 Oshawa, Ontario L1H 8P7

En México, llame al 01-800-466-0811.

En otros países de Centro América y el Caribe, llame al 52-722-236-0680.

## Grabación de datos y privacidad del vehículo

El vehículo tiene una cantidad de computadoras que registran información sobre el desempeño del vehículo y cómo se maneja. Por ejemplo, el vehículo usa módulos de computadora para monitorear y controlar el desempeño del motor y la transmisión, para monitorear las condiciones para el despliegue de la bolsa de aire y para desplegarlas en una colisión y, si está equipado, para suministrar frenado

antibloqueo y ayudar al conductor a controlar su vehículo. Estos módulos pueden almacenar datos para ayudar al técnico a dar servicio al vehículo. Algunos módulos pueden almacenar también datos sobre cómo se opera el vehículo, tal como la tasa de consumo de combustible o velocidad promedio. Estos módulos pueden retener preferencias personales, como ajustes de radio, posiciones de asiento y ajustes de temperatura.

## Grabadoras de datos eventos

Este vehículo está equipado con un registrador de datos de evento (EDR). El objetivo principal de un registrador de datos de evento (EDR) es registrar, en ciertas situaciones de colisión o similares a una colisión, tales como un despliegue de la bolsa de aire o un impacto con un obstáculo de la carretera, los datos que ayudarán a entender cómo funcionaron los sistemas del vehículo. El EDR está diseñado para registrar los datos relacionados con los sistemas de dinámica y seguridad del vehículo por un período corto de tiempo, usualmente 30 segundos o menos. El EDR en este vehículo está diseñado para registrar datos tales como:



- Cómo operaban diversos sistemas en su vehículo:
- Si los cinturones de seguridad del conductor y pasajero estaban abrochados o no;
- Cuánto estaba presionando el conductor el acelerador o pedal del freno (en caso de haberlo hecho); y,
- A qué velocidad viajaba el vehículo.

Estos datos pueden ayudar a proveer una mejor comprensión de las circunstancias en las cuales ocurren colisiones y lesiones.

### Nota

Los datos EDR se registran solamente si ocurre una situación de colisión importante; el EDR no registra datos bajo condiciones normales de manejo y tampoco datos personales (por ejemplo: nombre, género, edad y ubicación de la colisión). Sin embargo, otros organismo, tales como las fuerzas y cuerpos de seguridad, podrían combinar los datos EDR con el tipo de datos de identificación personal adquiridos rutinariamente durante la investigación de una colisión.

Para leer los datos registrados por un EDR se requiere de equipo especial y se necesita acceder al vehículo o al EDR. Además del fabricante del vehículo, otros organismos como las fuerzas y cuerpos de seguridad que tienen el equipo especial pueden leer la información si tienen acceso al vehículo o al EDR.

GM no accederá a estos datos ni los compartirá con otros a menos que sea con el consentimiento del propietario del vehículo o, si el vehículo está arrendado, con el consentimiento del arrendatario; en respuesta a una petición oficial por la policía u oficina de gobierno similar; como parte de la defensa de litigio de GM a través del proceso de descubrimiento; o según lo requiera la ley. Los datos que GM recolecta o recibe pueden usarse también para fines de investigación de GM o pueden ponerse a disposición a terceros para fines de investigación, siempre que sea necesario y que los datos no estén ligados a un vehículo o propietario específico.

### Sistema de Infoentretenimiento

Si el vehículo está equipado con un sistema de navegación como parte del sistema de infoentretenimiento, el uso del mismo puede traducirse en el almacenamiento de destinos, direcciones, números telefónicos y otra información de viaje. Vea el manual de infoentretenimiento para obtener mayor información sobre los datos almacenados y sobre las instrucciones para borrarlos.

# Índice

|   |        |
|---|--------|
| <b>A</b>                                |        |
| Accesorios y modificaciones .....       | 134    |
| Aceite                                  |        |
| Luz de presión .....                    | 65     |
| Motor .....                             | 137    |
| Acuerdos                                |        |
| Marcas Registradas y Licencias .....    | 98     |
| Acuerdos de Marcas Registradas y        |        |
| Licencias .....                         | 98     |
| Adm aire .....                          | 103    |
| Advertencia                             |        |
| Luces de advertencia .....              | 74     |
| Luz del sistema de frenos .....         | 62     |
| Precaución y Peligro .....              | 1      |
| Advertencia Luces, medidores e          |        |
| indicadores .....                       | 54     |
| Aire acondicionado .....                | 100    |
| Ajuste puerta abertura faro -           |        |
| sistemas iluminación .....              | 149    |
| Reemplazo bombilla .....                | 149    |
| Apuntar .....                           | 149    |
| Aviso de luces encendidas .....         | 67     |
| Cambiador de luces altas/bajas .....    | 73     |
| Luces diurnas (DRL) .....               | 74     |
| Luz indicadora de luces altas           |        |
| encendidas .....                        | 66     |
| Luz intermitente .....                  | 74     |
| Ajustes .....                           | 97     |
| Alarma                                  |        |
| Seguridad del vehículo .....            | 16     |
| Almacenamiento del descansabrazos. .... | 50     |
| Antena .....                            | 86     |
| Apoyacabezas .....                      | 23     |
| Arrancar el motor .....                 | 115    |
| Arranque de puenteo .....               | 183    |
| Asentamiento, vehículo nuevo .....      | 114    |
| Asentar el vehículo nuevo .....         | 114    |
| Asientos                                |        |
| Ajuste, delante .....                   | 25     |
| Apoyacabezas .....                      | 23     |
| Respaldos reclinables .....             | 25     |
| Asientos de seguridad para niños        |        |
| ISOFIX .....                            | 46     |
| Niños mayores .....                     | 39     |
| Sistemas .....                          | 39     |
| Sujeción .....                          | 47     |
| Asientos delanteros                     |        |
| Ajuste .....                            | 25     |
| Asistencia al cliente                   |        |
| Oficinas .....                          | 203    |
| Asistencia de arranque en               |        |
| subidas (HSA) .....                     | 126    |
| Asistencia de arranque, Colina .....    | 126    |
| Asistencia de estacionamiento .....     | 128    |
| Audio                                   |        |
| Bluetooth .....                         | 90, 91 |

|                                     |        |   |        |   |     |
|-------------------------------------|--------|---|--------|---|-----|
| Audio Bluetooth .....               | 90, 91 | Calefacción, ventilación y aire acondicionado |        | Cinturones de seguridad (cont.)         |     |
| Automático                          |        | Luz de advertencia de temperatura             |        | Avisos .....                            | 59  |
| Función de arranque/apagado del     |        | del motor .....                               | 64     | Cambio después de una colisión .....    | 32  |
| motor .....                         | 116    | Medidor de temperatura del motor .....        | 59     | Cinturón de seguridad de tres           |     |
| Líquido de transmisión .....        | 139    | Cambio  |        | puntos .....                            | 29  |
| Seguros de puertas .....            | 13     | a Estacionamiento (P) .....                   | 118    | Cómo usar correctamente los             |     |
| Transmisión .....                   | 120    | Fuera de estacionamiento (P) .....            | 119    | cinturones de seguridad .....           | 27  |
| <b>B</b>                            |        | Cambio de bombillas                           |        | Cuidado .....                           | 31  |
| BAÑEJA DE BATERÍA Y BATERÍA .....   | 147    | Bombillas halógenas .....                     | 149    | Uso durante el embarazo .....           | 31  |
| Arranque de puenteo .....           | 183    | Direccionamiento de los faros .....           | 149    | Claxon .....                            | 52  |
| Bloqueo estacionamiento             |        | Faros .....                                   | 149    | Combustible .....                       | 130 |
| Automático .....                    | 120    | Luces de la placa de matrícula .....          | 150    | Aditivos .....                          | 130 |
| Líquido, automático .....           | 139    | Luces traseras y luces de reversa .....       | 150    | Economía, Conducir para mejorar .....   | 105 |
| Bluetooth                           |        | Cambio de la pluma limpiaparabrisas ....      | 148    | Lenado de un recipiente de              |     |
| Visión general .....                | 91, 94 | Cambio de la pluma, limpiaparabrisas ...      | 148    | combustible portátil .....              | 132 |
| Bolsas de aire                      |        | Cambio del sistema de bolsas de aire ....     | 38     | Lenado del tanque .....                 | 130 |
| Diagnóstico .....                   | 32     | Caminos                                       |        | Luz de advertencia de                   |     |
| Adición de equipo al vehículo ..... | 38     | Conducción, mojados .....                     | 108    | combustible bajo .....                  | 66  |
| Luz de estado .....                 | 60     | Capacidades y especificaciones .....          | 199    | Medidor .....                           | 58  |
| Servicio de vehículos equipados con |        | Capó .....                                    | 135    | Cómo usar correctamente los             |     |
| bolsa de aire .....                 | 37     | Carretera, Asistencia .....                   | 204    | cinturones de seguridad .....           | 27  |
| Bombillas halógenas .....           | 149    | Carreteras de colinas y montañas .....        | 109    | Cómo usar el sistema .....              | 82  |
| <b>C</b>                            |        | Centro de información del                     |        | Compartimentos                          |     |
| Cadenas, llanta .....               | 176    | conductor (DIC) .....                         | 67, 68 | Descansabrazos .....                    | 50  |
| Cajuela .....                       | 15     | Centro de propietarios en-línea .....         | 203    | Guantera .....                          | 49  |
| Calefacción .....                   | 100    | Cierre retardado .....                        | 13     | Compartimientos                         |     |
|                                     |        | Cinturón de seguridad de tres puntos ....     | 29     | Almacenamiento .....                    | 49  |
|                                     |        | Cinturones de seguridad .....                 | 26     | Compartimientos de almacenamiento ..... | 49  |

|  |     |
|--|-----|
| Componentes de la transmisión automática |     |
| Falla .....                              | 123 |
| Modo manual .....                        | 122 |
| Compra de llantas nuevas .....           | 171 |
| Comprobación                             |     |
| Luz de motor (Indicador de falla) .....  | 61  |
| Conducción                               |     |
| Caminos mojados .....                    | 108 |
| Carreteras de colinas y montañas .....   | 109 |
| Defensiva .....                          | 106 |
| Invierno .....                           | 109 |
| Límites de carga del vehículo .....      | 111 |
| Mejor economía del combustible .....     | 105 |
| Pérdida de control .....                 | 107 |
| Recuperación fuera de carretera .....    | 107 |
| Si el vehículo está atascado .....       | 110 |
| Conducción con distracciones .....       | 105 |
| Conducción defensiva .....               | 106 |
| Control                                  |     |
| Tracción y estabilidad electrónica ..... | 126 |
| Control de nivel                         |     |
| Faros .....                              | 74  |
| Control de nivel de los faros .....      | 74  |
| Control de tracción/Control              |     |
| electrónico de estabilidad .....         | 126 |
| Control del vehículo .....               | 106 |
| Controles                                |     |
| Timón .....                              | 81  |

|   |     |
|---|-----|
| Controles del volante de dirección .....    | 81  |
| Controles exteriores de las luces .....     | 73  |
| Convertidor catalítico .....                | 120 |
| Cortacircuitos .....                        | 151 |
| Cuadro instrumentos .....                   | 56  |
| Cuándo es momento para nuevas llantas ..... | 171 |
| Cuidado de apariencia                       |     |
| Exterior .....                              | 186 |
| Interior .....                              | 190 |
| Cuidado del vehículo                        |     |
| Presión de llantas .....                    | 164 |
| <b>D</b>                                    |     |
| Declaración de frecuencia                   |     |
| Radio .....                                 | 207 |
| Deflector agua                              |     |
| Cierre retardado .....                      | 13  |
| Luz de puerta entreabierta .....            | 67  |
| Seguros .....                               | 11  |
| Depurador de aire/filtro, Motor .....       | 140 |
| Dirección .....                             | 106 |
| Ajuste de ruedas .....                      | 52  |
| Controles de ruedas .....                   | 52  |
| Hidráulica, luces de advertencia .....      | 63  |
| Dispositivo                                 |     |
| Disco Duro .....                            | 87  |
| Dispositivo de disco duro (HDD) .....       | 87  |

|   |     |
|---|-----|
| Dispositivos  |     |
| USB .....   | 87  |
| Dónde poner el asiento de seguridad para niños .....    | 42  |
| <b>E</b>  |     |
| El motor se detiene cuando está desacelerando           |     |
| Arranque .....  | 115 |
| Depurador de aire/filtro .....                          | 140 |
| Escape .....  | 119 |
| Función de arranque/apagado automático .....            | 116 |
| Luz de advertencia de temperatura de refrigerante ..... | 64  |
| Luz de motor (Indicador de falla) .....                 | 61  |
| Luz de presión de aceite .....                          | 65  |
| Medidor de temperatura de refrigerante .....            | 59  |
| Mensajes de potencia .....                              | 71  |
| Recorrido de la correa de transmisión .....             | 201 |
| Sistema de enfriamiento .....                           | 140 |
| Sobrecalentamiento .....                                | 144 |
| Visión general del compartimiento .....                 | 136 |
| Embarazo, uso de cinturones de seguridad .....          | 31  |

|   |     |  |     |                                   |       |
|---|-----|--|-----|-----------------------------------|-------|
| Enchufe                                   |     | Espejos retrovisores .....             | 19  | Fusibles (cont.)                  |       |
| Auxiliar .....                            | 90  | Espejos, retrovisores interiores ..... | 18  | Bloque de fusibles del tablero de |       |
| Energía                                   |     | Estacionamiento .....                  | 119 | instrumentos .....                | 155   |
| Espejos .....                             | 18  | Freno .....                            | 125 | Fusibles y cortacircuitos .....   | 151   |
| Potencia retenida para                    |     | Sobre objetos inflamables .....        | 119 | <b>G</b>                          |       |
| accesorios (RAP) .....                    | 116 | Etiquetado, flanco de llanta .....     | 158 | Glove Box .....                   | 49    |
| Salidas .....                             | 54  | <b>F</b>                               |     | Graduación de calidad uniforme de |       |
| Ventanas .....                            | 19  | Falla, Transmisión automática .....    | 123 | llanta .....                      | 173   |
| Energía de accesorios .....               | 116 | Filtro de aire del habitáculo .....    | 103 | Grupo, instrumentos .....         | 56    |
| Enfriamiento .....                        | 100 | Filtro de aire, habitáculo .....       | 103 | <b>H</b>                          |       |
| Entrada sin llave                         |     | Filtro,                                |     | Hora .....                        | 54    |
| Sistema (RKE) remoto .....                | 10  | Depurador de aire de motor .....       | 140 | HVAC (ctrl clima) .....           | 100   |
| Equipo eléctrico añadido .....            | 132 | Frenado .....                          | 106 | <b>I</b>                          |       |
| Equipo eléctrico, Añadido .....           | 132 | Freno                                  |     | Iluminación                       |       |
| Especificaciones y capacidades .....      | 199 | Luz de advertencia del sistema de      |     | Entrada .....                     | 76    |
| Espejo retrovisores interiores .....      | 18  | frenos .....                           | 62  | LED .....                         | 149   |
| Espejos                                   |     | Frenos .....                           | 145 | Salida .....                      | 76    |
| Energía .....                             | 18  | Antibloqueo .....                      | 124 | Iluminación de entrada .....      | 76    |
| Con calefacción .....                     | 18  | Asistencia .....                       | 126 | Iluminación de salida .....       | 76    |
| Convexos .....                            | 17  | Estacionamiento .....                  | 125 | Iluminación LED .....             | 149   |
| Espejo retrovisor manual .....            | 19  | Líquido .....                          | 146 | Indicador de falla .....          | 61    |
| Plegable .....                            | 18  | Fuera de carretera                     |     | Información general               |       |
| Espejos calefacción .....                 | 18  | Recuperación .....                     | 107 | Cuidado del vehículo .....        | 134   |
| Espejos convexos .....                    | 17  | Fusibles                               |     | Remolcar .....                    | 132   |
| Espejos de inclinación en estacionamiento |     | Bloque de fusibles del                 |     | Introducción .....                | 1, 77 |
| Cambio a .....                            | 118 | compartimiento del motor .....         | 152 |                                   |       |
| Cambio fuera de .....                     | 119 |  |     |                                   |       |
| Espejos plegables .....                   | 18  |  |     |                                   |       |

|  |     |
|--|-----|
| Invierno   |     |
| Conducción .....                                 | 109 |
| <b>J</b>   |     |
| Jack auxiliar .....                              | 90  |
| <b>L</b>   |     |
| Limpieza   |     |
| Cuidado exterior .....                           | 186 |
| Cuidado interior .....                           | 190 |
| Líquido  |     |
| JATCO .....                                      | 139 |
| Frenos .....                                     | 146 |
| Lavador .....                                    | 145 |
| Líquido de lavado .....                          | 145 |
| Líquidos y lubricantes recomendados .....        | 195 |
| Llanta de refacción                              |     |
| Compacta .....                                   | 182 |
| Llanta de refacción compacta .....               | 182 |
| Llanta desinflada .....                          | 176 |
| Cambiar .....                                    | 177 |
| Llantas .....                                    | 156 |
| Inspección .....                                 | 169 |
| Rotación .....                                   | 170 |
| Alineación de ruedas y balanceo de llantas ..... | 175 |
| Cadenas .....                                    | 176 |
| Cambiar .....                                    | 177 |
| Cambio de ruedas .....                           | 175 |

|  |          |
|--|----------|
| Llantas (cont.)  |          |
| Compra de llantas nuevas .....                             | 171      |
| Cuándo es momento para nuevas llantas .....                | 171      |
| Designaciones .....  | 161      |
| Etiquetado de flanco .....                                 | 158      |
| Funcionamiento de monitor de presión .....                 | 166      |
| Graduación de calidad uniforme de llanta .....             | 173      |
| Invierno .....   | 158      |
| Llanta de refacción compacta .....                         | 182      |
| Luz de presión .....                                       | 65       |
| Presión .....  | 164, 165 |
| Si una llanta se poncha .....                              | 176      |
| Sistema de monitoreo de presión .....                      | 165      |
| Tamaño diferente .....                                     | 173      |
| Terminología y definiciones .....                          | 161      |
| Todas las estaciones .....                                 | 157      |
| Llantas de invierno .....                                  | 158      |
| Llaves .....   | 7        |
| Luces  |          |
| Advertencia de combustible bajo .....                      | 66       |
| Advertencia de sistema de frenos antibloqueo (ABS) .....   | 63       |
| Advertencia de temperatura de refrigerante del motor ..... | 64       |
| Advertencia del sistema de frenos .....                    | 62       |

|  |     |
|--|-----|
| Luces (cont.)  |     |
| Advertencia, Dirección hidráulica .....                | 63  |
| Aviso encendido .....                                  | 67  |
| Cambiador de luces altas/bajas .....                   | 73  |
| Cambio a una marcha superior .....                     | 63  |
| Controles exteriores .....                             | 73  |
| Cortesía .....   | 76  |
| Dar servicio pronto al vehículo .....                  | 62  |
| Diurnas (DRL) .....                                    | 74  |
| Estado de las bolsas de aire .....                     | 60  |
| Faro de niebla, trasero .....                          | 66  |
| Indicador de falla (Revise el motor) .....             | 61  |
| Interior .....   | 75  |
| Luces altas encendidas .....                           | 66  |
| Luces traseras y de reversa .....                      | 150 |
| Luz intermitente .....                                 | 74  |
| Modo de ahorro de combustible .....                    | 66  |
| Placa de matrícula .....                               | 150 |
| Presión de aceite de motor .....                       | 65  |
| Presión de llantas .....                               | 65  |
| Puerta entreabierta .....                              | 67  |
| Recordatorios de cinturón de seguridad .....           | 59  |
| Revise el motor (Indicador de falla) .....             | 61  |
| Seguridad .....  | 66  |
| Sistema de carga .....                                 | 60  |
| Sistema de Control de Tracción (TCS)/StabiliTrak ..... | 64  |

|  |     |  |  |
|--|-----|--|--|
| Luces (cont.)                              |     |  |  |
| Stabilitrak OFF (StabiliTrak apagado) .... | 64  |  |  |
| Tracción apagada .....                     | 63  |  |  |
| Luces antiniebla .....                     | 75  |  |  |
| Luces cortesía .....                       | 76  |  |  |
| Luces de advertencia de dirección          |     |  |  |
| hidráulica .....                           | 63  |  |  |
| Luces de advertencia de peligro .....      | 74  |  |  |
| Luces direccionales de giro y cambio       |     |  |  |
| de carril .....                            | 75  |  |  |
| Luces direccionales, giro y cambio de      |     |  |  |
| carril .....                               | 75  |  |  |
| Luces diurnas (DRL) .....                  | 74  |  |  |
| Luces interiores .....                     | 75  |  |  |
| Luces traseras                             |     |  |  |
| Luces de reversa .....                     | 150 |  |  |
| Luces, advertencia de peligro .....        | 74  |  |  |
| Luz de advertencia de                      |     |  |  |
| combustible bajo .....                     | 66  |  |  |
| Luz de cambio a una marcha superior ....   | 63  |  |  |
| Luz de faro de niebla, trasero .....       | 66  |  |  |
| Luz del modo de ahorro de                  |     |  |  |
| combustible .....                          | 66  |  |  |
| Luz del sistema de carga .....             | 60  |  |  |
| Luz indicadora de faro antiniebla          |     |  |  |
| trasera .....                              | 66  |  |  |
| Luz indicadora de luces altas              |     |  |  |
| encendidas .....                           | 66  |  |  |
| Luz intermitente .....                     | 74  |  |  |
| Luz, Modo parada automática .....          | 66  |  |  |
| <b>M</b>                                   |     |  |  |
| Manejo a alta velocidad .....              | 165 |  |  |
| Manómetros                                 |     |  |  |
| Advertencia Luces e indicadores .....      | 54  |  |  |
| Combustible .....                          | 58  |  |  |
| Odómetro .....                             | 57  |  |  |
| Odómetro de viaje .....                    | 57  |  |  |
| Tacómetro .....                            | 58  |  |  |
| Temperatura de refrigerante del            |     |  |  |
| motor .....                                | 59  |  |  |
| Velocímetro .....                          | 57  |  |  |
| Mensajes                                   |     |  |  |
| Potencia del motor .....                   | 71  |  |  |
| Texto .....                                | 96  |  |  |
| Vehículo .....                             | 70  |  |  |
| Velocidad del vehículo .....               | 71  |  |  |
| Mensajes de texto .....                    | 96  |  |  |
| Modo manual .....                          | 122 |  |  |
| Modo parada automática .....               | 66  |  |  |
| Moldura de reborde                         |     |  |  |
| Limpiaparabrisas/Lavador .....             | 52  |  |  |
| Monóxido de carbono                        |     |  |  |
| Diagnóstico .....                          | 119 |  |  |
| Cajuela .....                              | 15  |  |  |
| Conducción durante el invierno .....       | 109 |  |  |
| <b>N</b>                                   |     |  |  |
| Neumáticos para todas las estaciones ....  | 157 |  |  |
| Neumáticos para verano .....               | 158 |  |  |
| Niños mayores, sistemas de retención       |     |  |  |
| infantil .....                             | 39  |  |  |
| Norma de Radiofrecuencia .....             | 207 |  |  |
| <b>O</b>                                   |     |  |  |
| Odómetro .....                             | 57  |  |  |
| Viaje .....                                | 57  |  |  |
| Odómetro de viaje .....                    | 57  |  |  |
| Operación                                  |     |  |  |
| Luces antiniebla .....                     | 75  |  |  |
| Sistema de Infoentrenamiento .....         | 83  |  |  |
| <b>P</b>                                   |     |  |  |
| Peligro, Advertencia, y Precaución .....   | 1   |  |  |
| Pérdida de control .....                   | 107 |  |  |
| Personalización                            |     |  |  |
| Vehículo .....                             | 71  |  |  |
| Portavasos .....                           | 49  |  |  |
| Posiciones del encendido .....             | 114 |  |  |
| Potencia retenida para                     |     |  |  |
| accesorios (RAP) .....                     | 116 |  |  |
| Precaución, Peligro, y Advertencia .....   | 1   |  |  |
| Privacidad                                 |     |  |  |
| Registro de datos del vehículo .....       | 207 |  |  |
| Procedimiento para la satisfacción         |     |  |  |
| del cliente .....                          | 202 |  |  |

Programa de Asistencia en Carretera ..... 204  
 Programa de mantenimiento  
     Líquidos y lubricantes  
         recomendados ..... 195  
 Puerto  
     USB/SD ..... 89  
 Puerto USB/SD ..... 89

**Q**  
 Quemacocos ..... 21

**R**  
 Radio AM-FM ..... 84, 85  
 Radios  
     Radio AM-FM ..... 84, 85  
 Recepción de radio ..... 86  
 Recopilación de datos  
     Sistema de Infoentretenimiento ..... 208  
 Recorrido de la correa de  
     transmisión, Motor ..... 201  
 Recorrido, correa de transmisión de  
     motor ..... 201  
 Reemplazo de partes del sistema del  
     cinturón de seguridad después de  
     una colisión ..... 32  
 Reemplazo del panel trasero del techo  
     Quemacocos ..... 21  
 Refacciones  
     Bolsas de aire ..... 38

Registadores de datos de eventos ..... 207  
 Registadores de datos, eventos ..... 207  
 Registro y privacidad de los datos  
     del vehículo ..... 207  
 Reloj ..... 54  
 Remolcar  
     Información general ..... 132  
     Vehículo ..... 185  
 Reporte de defectos de seguridad  
     General Motors ..... 207  
 Respaldos reclinables ..... 25  
 Resumen ..... 78, 80  
 Revisión del sistema de seguridad ..... 31  
 Rotación, llantas ..... 170  
 Ruedas  
     Reemplazarlo ..... 175  
     Alineación y balanceo de llantas ..... 175  
     Tamaño diferente ..... 173

**S**  
 Salidas  
     Energía ..... 54  
 Salidas de ventilación de aire ..... 102  
 Seguridad  
     Alarma del vehículo ..... 16  
     Luz ..... 66  
     Vehículo ..... 16  
 Seguros ..... 14

Seguros (cont.)  
     Cierre retardado ..... 13  
     Protección de cierre ..... 14  
     Puerta ..... 11  
     Puerta automática ..... 13  
     Seguridad ..... 14  
 Servicio ..... 103  
     Accesorios y modificaciones ..... 134  
     Etiqueta de identificación de partes ..... 196  
     Hacer su propio trabajo de servicio ..... 134  
     Luz de dar servicio pronto al  
         vehículo ..... 62  
     Sistemas de climatización ..... 100  
 Servicio a la bolsa de aire ..... 37  
 Símbolos ..... 2  
 Sistema  
     Infoentretenimiento ..... 208  
 Sistema de bolsas de aire  
     ¿Cómo se impide el despliegue de  
         la bolsa de aire? ..... 36  
     ¿Cuándo se debe activar la bolsa  
         de aire? ..... 35  
     ¿Dónde están las bolsas de aire? ..... 34  
     ¿Qué causa la activación de la bolsa  
         de aire? ..... 36  
     ¿Qué verá después que se active la  
         bolsa de aire? ..... 36  
     Verificación ..... 38



|   |       |  |        |                         |     |
|---|-------|--|--------|-------------------------|-----|
| Sistema de enfriamiento .....                         | 140   | Sujeción del sistema de retención infantil .....               | 47     | Vehículo (cont.)        |     |
| Sistema de frenos antibloqueo (ABS) .....             | 124   |  |        | Remolcar .....          | 185 |
| Advertencia Luz .....                                 | 63    | <b>T</b>   |        | Seguridad .....         | 16  |
| Sistema de información                                |       | Tacómetro .....  | 58     | Sistema de alarma ..... | 16  |
| entretenimiento .....                                 | 208   | Tapetes .....  | 193    | Vehículo atascado ..... | 110 |
| Sistema de monitoreo, presión de llantas .....        | 165   | Teléfono   |        | Velocímetro .....       | 57  |
| Sistema eléctrico                                     |       | Bluetooth .....  | 91, 94 | Ventanas .....          | 19  |
| Bloque de fusibles del compartimiento del motor ..... | 152   | Tracción   |        | Energía .....           | 19  |
| Bloque de fusibles del tablero de instrumentos .....  | 155   | Luz de apagado .....   | 63     | Ventilación, aire ..... | 102 |
| Fusibles y cortacircuitos .....                       | 151   | Luz del Sistema de Control de tracción (TCS)/StabiliTrak ..... | 64     | Visores .....           | 20  |
| Sobrecarga .....                                      | 151   | Transmisión manual .....                                       | 123    |                         |     |
| Sistema remoto de entrada sin llave (RKE) .....       | 9, 10 | Triángulo de Advertencia .....                                 | 50     |                         |     |
| Sistemas antirrobo .....                              | 16    | Triángulo, Advertencia .....                                   | 50     |                         |     |
| Sistemas de climatización .....                       | 100   | <b>U</b>   |        |                         |     |
| Aire acondicionado .....                              | 100   | USB .....  | 87     |                         |     |
| Calefacción .....                                     | 100   | Uso de este manual .....                                       | 1      |                         |     |
| Sistemas de Restricción para Niños                    |       | <b>V</b>   |        |                         |     |
| ISOFIX .....  | 46    | Vehículo   |        |                         |     |
| Sistemas de seguridad                                 |       | Control .....  | 106    |                         |     |
| Donde colocar .....                                   | 42    | Límites de carga .....   | 111    |                         |     |
| Sobrecalentamiento, motor .....                       | 144   | Luz de dar servicio pronto .....                               | 62     |                         |     |
| StabiliTrak   |       | Mensajes .....   | 70     |                         |     |
| Luz de APAGADO .....                                  | 64    | Mensajes de velocidad .....                                    | 71     |                         |     |
|   |       | Número de identificación (VIN) .....                           | 196    |                         |     |
|   |       | Personalización .....  | 71     |                         |     |



NÚMERO DE PARTE. 84777383 A



M  
C  
M  
C  
S  
S  
C